



ACHENBACH - CZ, s.r.o.

Výhradní distributor produktů společnosti ACHENBACH GmbH

Sídlo společnosti :

Fialková 23/553 CZ - 589 01 Třešť

Tel./fax/záznamník : + 420 56 7214035, mobilní tel. + 420 777 336 945

e-mail : info@achenbach.cz <http://www.achenbach.cz>



ACHENBACH-CZ, s.r.o.

Specialista v oblasti dodávek kovových a plastových vlnitých profilů pro opláštění a střechy staveb, obloukových plechů a krytů dopravníků z vlnitých profilů „ACHENBACH“.
Výhradní přímý dovozce montovaných ocelových garáží „ACHENBACH“.

Obloukové kryty pásových dopravníků a technologických dopravních cest

Förderband-Abdeckhauben

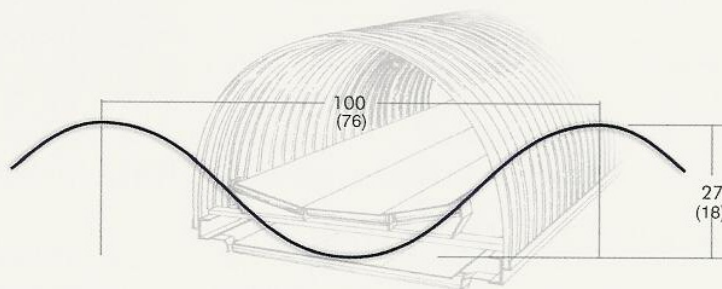

Technické změny – inovace a modernizace vyhrazeny !

Standardní kryty „ACHENBACH“

Klasický nejpoužívanější kryt – plný oblouk.

Dodáván v 11 standardních rozměrech pro každý druh konstrukce pásového dopravníku.

Standardní výrobek – rozměry odpovídají normovaným šířkám ocelové konstrukce dopravníků.



Kryty standardní jsou snadno a rychle odnímatelné, což umožňují jednoduché rychloupínací systémy, které dodáváme vyrobené výhradně z nerezové oceli.

Vyšší komfort představují různé systémy přístupu k dopravníku bez demontáže krytů – jsou to kryty s inspekčním otvorem, odnímatelnými díly, s výřezem, segmentové kryty, nejnověji pak systémy posuvných částí - (**ASS - Haube®**, **Europ. Patent**), které doplní standardní plné kryty.

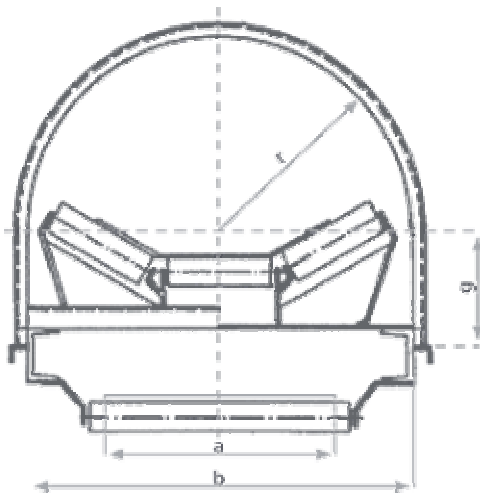

Vlnitý plech – profil vlny 27 / 100 mm

(další profily vln dle potřeb zákazníka : 18 / 76 mm., 27/111 mm., 42/16 mm)

Kryt Nr.	Gurta a	Šíře OK b	Radius r	Hmotnost krytu cca kg	Rovný boční úsek „g“
0	300	600	300	8,90	Standard 200 mm
1	400	700	350	9,90	Minimálně 150 mm
2	500	800	400	10,90	
3	650	950	475	12,40	Maximálně dle potřeby
4	800	1150	575	14,40	
5	1000	1350	675	16,40	kryty lze dodat i bez rovného úseku
6	1200	1600	800	18,90	
7	1400	1800	900	20,90	
8	1600	2050	1025	22,90	
9	1800	2250	1125	25,00	
10	2000	2500	1250	27,50	

Další rozměry a typy na vyžádání

Atypické kryty – jakékoliv rozměry (dle Vašich potřeb)

Dle Vámi zadaných rozměrů vyrobíme a dodáme jakékoliv rozměry krytů tak, aby vyhovovaly Vašim provozním požadavkům – a to bez příplatku !

Krátkoobloukové kryty -systém „SB“

Tento druh obloukového zakrytí umožňuje s pomocí jednoduché oboustranné nosné konstrukce (není součástí dodávky od výrobce) spolehlivě zastřešit prostor nad pásovým dopravníkem. Výhodou je trvalá přístupnost z obou obslužných stran. Krátkoobloukové kryty dodáváme v libovolné šíři –dle požadavků odběratele.

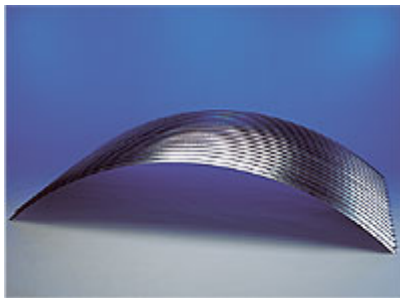

Tento systém - zejména při použití profilu 27/100/0,8 mm zabezpečuje vysokou nosnost s minimálním počtem podpěr nosné konstrukce. Možnosti uchycení k nosné konstrukci jsou stejné, jako u běžných krytů.

Při objednávce zašlete nákres Vámi požadovaných rozměrů krytů „SB „ (viz vzor níže)

Kde h = výška oblouku

S = šíře základny (konstrukční šíře)

R = vnitřní úhel

α = úhel výseče oblouku

dále udejte „L“ = celkovou požadovanou délku zarkytí.

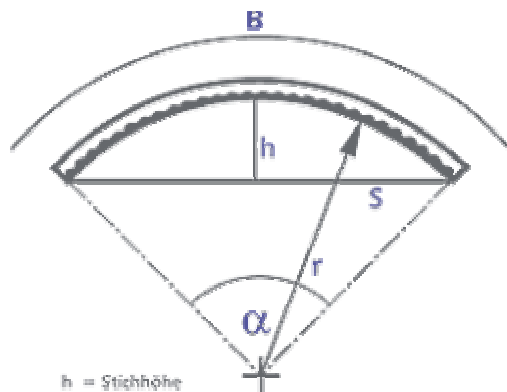

h = Stichtöhe

S = Sehne

B = Bogenlänge

r = Innenradius

α = Winkel

L = abzudeckende Länge

Kryty provedení „Košík“

Tento druh speciálně tvarovaného obloukového zakrytí umožňuje spolehlivě zastřešit prostor nad pásovým dopravníkem v místech, kde je malá prostupnost (prostor nad dopravníkem a přitom je vyžadována co největší průchodnost s minimální výškou oblouku.

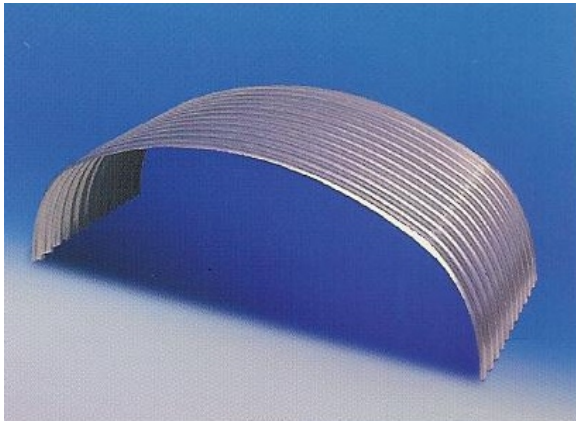

„Košíkový“ kryt vyrobíme přesně dle Vašeho zadání (výkresu -viz vzorový výkres se zadanými hodnotami potřebnými pro výrobu krytu) .

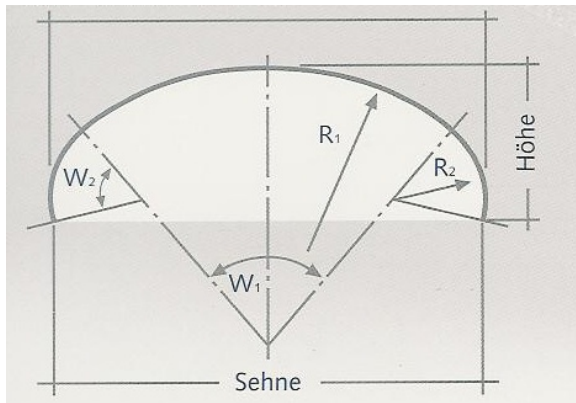

Krátkoobloukové kryty dodáváme v libovolné šíři –dle požadavků odběratele.

- **Atypické kryty vyrobíme dle Vašeho přání - bez příplatku.**

„ JUMBO “ –kryty – specialita která si získala respekt v mnoha zemích světa

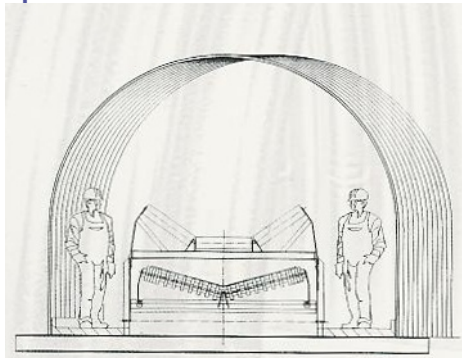
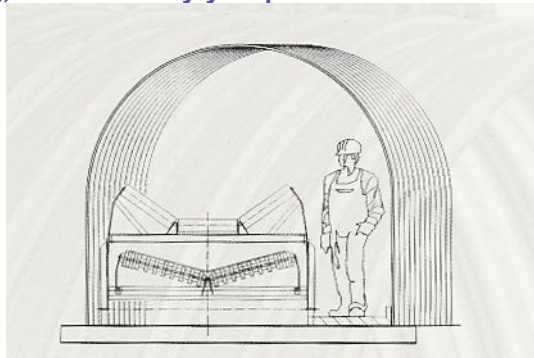

JUMBO kryt dopravníku s jednostrannou lávkou

JUMBO kryt dopravníku s oboustrannou lávkou

„ JUMBO “ kryty slouží ke spolehlivému, rychlému a komplexnímu zakrytí dopravníků - nejčastěji umístěných na mostních konstrukcích - kde zajišťují spolehlivé prachotěsné krytí dopravníků včetně obslužných lávek. S výhodou je lze použít také k uzavření trubkových - svinovacích dopravníků a systémů dopravníků pozemních.



Při aplikaci JUMBO –systému odpadá složitá vnitřní konstrukce. JUMBO – kryty zhotovíme na míru dle Vašich zadaných rozměrů – tj. dle řezu dopravníkem či dopravníkovým mostem.



Na snímku – most s jednostrannou lávkou



Na snímku – „JUMBO“ box na překladišti

Varianty : - standardní, prosvětlené (kompatibilním plastem), dvouplášťové (vnitřní prostor lze vyplnit tepelně-izolační hmotnou).

„JUMBO“ - kryty jsou samonosné, sníh a nečistoty se na obloukových plochách nedrží. Vykazují vynikající aerodynamické vlastnosti; zatížení nosné ocelové konstrukce je v porovnání s klasickým opláštěním , umístěným na nosné konstrukci výrazně nižší, montáž rychlejší.

Konzultujte s námi Vaše potřeby a nevhodnější systémy uchycení !

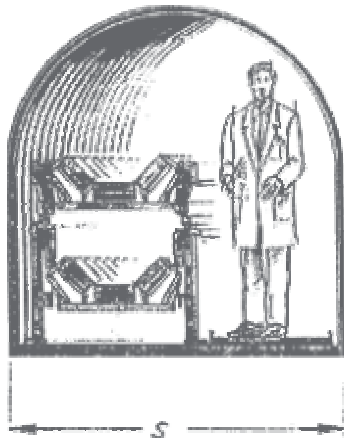

s jednostrannou obslužnou lávkou

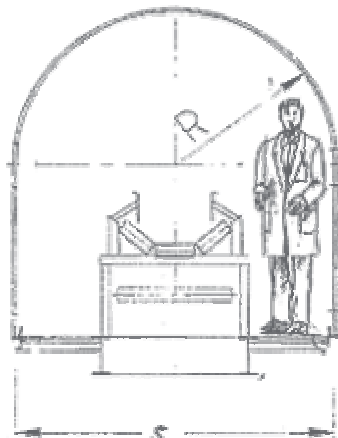

s oboustrannou obslužnou lávkou

Upozornění :

Výroba probíhá dle Vámi zadaných rozměrů :

- Základna („S“) (celková šíře dopravníkové konstrukce + lávky)
- Celková požadovaná délka zakrytí dopravníku („L“ v metrech)
- Délka bočního rovného úseku „L“ (optimální L = cca 1200 mm)

Segmentové kryty „SH“



Na tomto dopravníku byly použity „SH“ kryty . Pro snadnou a trvalou kontrolu jsou na návětrné straně uzavřené, na straně závětrné (kontrolní) jsou otevřené. Na této straně jsou kryty přichyceny k lehké ocelové konstrukci (tato konstrukce není součástí dodávky). Přichycení : standardními nerezovými systémy .



„SH „ kryty zhotovíme dle Vašich požadavků :

zadejte ve výkresu rozměry :

- g1= délku bočního rovného úseku
- g2 = délku horního rovného úseku
- Winkelmaß = úhel ohnutí horního oblouku
- Radius = poloměr oblouku

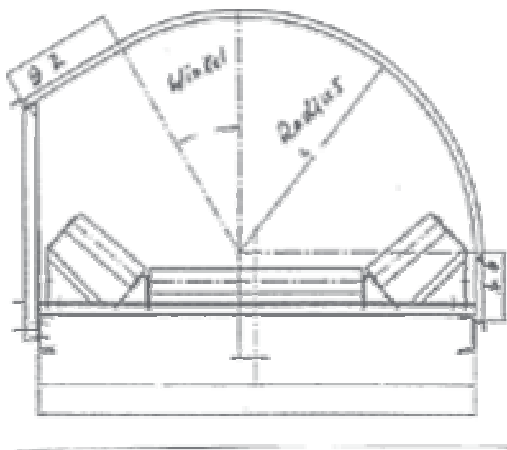

Zakrytí vrchního i spodního (bočního) dílu dopravníku včetně barevného provedení dle RAL



Kromě krytování horních částí dopravníku zajišťujeme také boční zakrytí spodní části dopravníku.

Provedení a materiál – dle Vašich potřeb a požadavků.

- z hladkého profilovaného plechu
- z vlnitého plechu –horizontální uspořádání vln
- uchycení – jednoduše zavěšením na nosníky konstrukce dopravníku.
- k manipulaci slouží vhodně umístěná madla

Možnosti uchycení a zavěšení - viz skizza na další straně .

Výhradní distributor produktů společnosti ACHENBACH GmbH
 Sídlo společnosti :

Fialková 23/553 CZ - 589 01 Třešť

Tel./fax/záznamník : + 420 56 7214035, mobilní tel. + 420 777 336 945

e-mail : info@achenbach.cz <http://www.achenbach.cz>

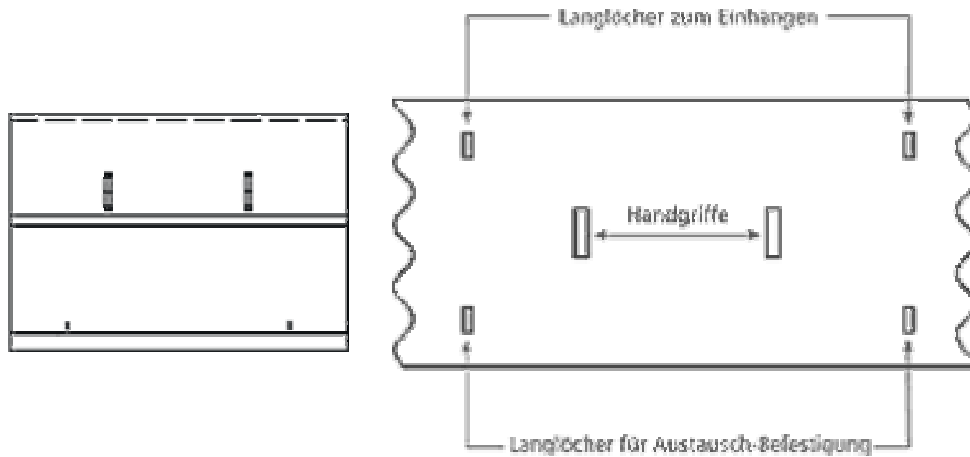

ASS-kryty® - nejjednodušší a nejrychlejší přístup k zakrytému dopravníku



ASS –ACHENBACH kryty – rychloposuvné otevírací kryty –evropský patent (ASS - Haube® , Europ. Patent) nabízí optimální systém pro rychlý přístup k zakrytým místům dopravníku. Kryty ASS-Haube® jsou uchyceny rychloupínacími nerezovými pásy Typ K-ASS (vybavený uchycovači, tažnými pružinami a nerezovým pásem) zajišťuje stabilní a bezpečné uchycení krytů k okrajům ocelové konstrukce dopravníku. Posunem posuvného dílu vznikne otvor, kterým okamžitě získáte přístup pro kontrolu gurty, válečků a materiálu na pásu. Přichycení nerezovými pásy a vlnitý profil vzájemného překrytí tvoří vodící efekt „kolejnice“ a umožňují bezproblémový posun otevíracího dílu krytu po základně. Optimální přítlačný síla uchycovacího a odepínacího nerezového systému K-ASS umožňuje zvolit jakoukoliv polohu otevření – posunu otevíracího dílu krytu. Tím lze vytvořit právě takový otvor, jaký potřebujete. ASS kryt může být umístěn v řadě krytů – „ tunelu“ vždy jako druhý v kombinaci se standardním krytem (čistá stavební šíře = 600 mm u profilu 27/100/0,8 mm a 684 mm u profilu 18/76/0,75 mm; maximální možná délka rovného úseku krytu je do 400 mm).**Provedení krytů ASS-Hauben® umožňuje použít pouze uchycovací systémy typu „ K-ASS ”.**



ACHENBACH - CZ, s.r.o.

Výhradní distributor produktů společnosti ACHENBACH GmbH

Sídlo společnosti :

Fialková 23/553 CZ - 589 01 Třešť

Tel./fax/záznamník : + 420 56 7214035, mobilní tel. + 420 777 336 945

e-mail : info@achenbach.cz <http://www.achenbach.cz>

Posunem otevíracího dílu krytu „ASS“ za nerezové madlo vznikne kontrolní otvor šíře 600 mm.



Typ „ASS- I “ : otevírání je možné z jedné strany

Typ „ASS- II“ : otevírání je možné z obou stran

Upozornění : při montáži uchycovačů K-ASS musí být na otevírací straně krytu ASS-Haube® Typ I ruční uchycovače –ze strany zadní jsou pak jednoduché uchycovací háčky. Překrytí se sousedními kryty = o 2 vlny, aby mohl být vytvořen kolejnicový efekt.

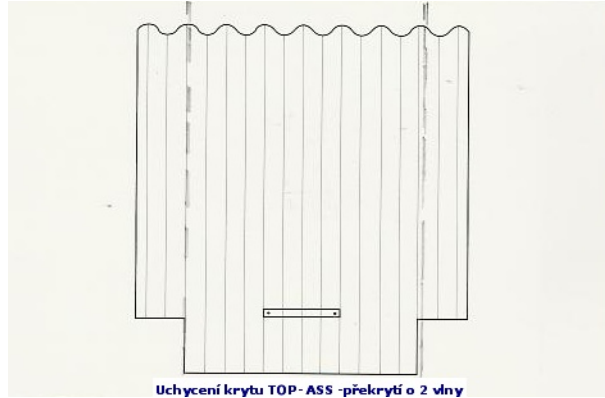
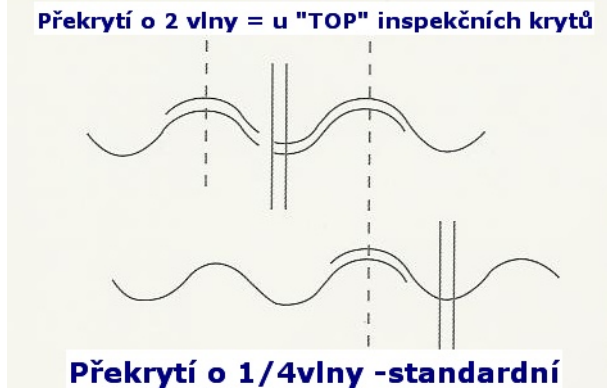

Top-Kryty

Varianta řešení kontrolního krytu s rychlým přístupem a velkým otvorem : ze 2/3 - standardní obloukový kryt , z 1/3- otevírací = odnímatelný díl krytu –sundáním tohoto dílu vznikne velký kontrolní otvor.



TOP - kryt - Typ "A"

Tvořen velkým odnímatelným dílem (plná šíře). Uchycení - nahoře nerezovými rychloupínači. Ke snadné manipulaci s odnímatelným dílem slouží 2 vertikálně umístěné nerezové držáky-madla.



Top-kryt Typ " B "

Díl je odklopný směrem vzhůru – aretace v horní poloze pomocí 2 masivních nerezových bezpečnostních pantů. Odklopný díl je vybaven madlem z nerezové oceli. (šíře otvoru 600/684 mm).

Kryt s trvalým kontrolním otvorem - „SH“

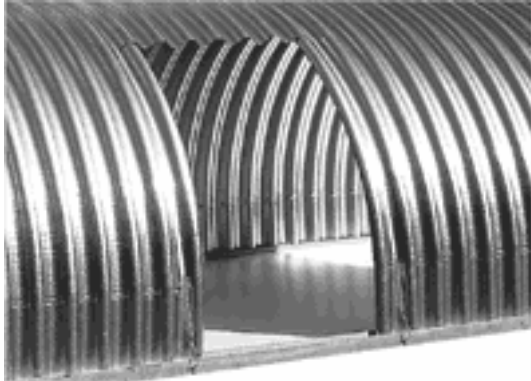

V krytu je na jedné straně trvale vyříznut kontrolní otvor

Tato varianta umožňuje trvalou kontrolu gurtu otvorem šíře 600 mm při standardním uchycení. Inspekční kryty „SH“ se mohou umísťovat v tunelu na jedné straně či střídavě na obou stranách –dle potřeby. V řadě se vždy střídají s kryty uzavřenými.

Kryty s inspekčním otvorem uzavíratelným „IH“

ACHENBACH kryty
s odklopným obloukovým dílem.

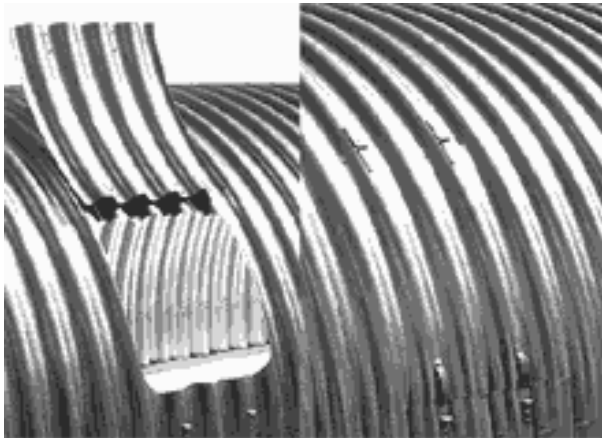

otevřen

uzavřen

Jednostranný či oboustranný odklopný díl 400 x 400 mm*, je vybaven nahoře masivními nerezovými panty, ve spodní části pak nerezovými rychloupínači.

Je možné dodat i s větším otvorem :

* 600 x 600 mm

Odklopný kryt „KH“



ACHENBACH – odklopný díl se zabezpečením zpětného chodu.

Otevírací díl o ca. 90° odklopný. Kryt je na straně jedné vybaven masivními nerezovými panty s aretací, na straně druhé madlem pro otevírání . Uchytení ke konstrukci dopravníku – nerezovým systémem „K-V2A“. Upozornění : tento systém se může použít do velikosti krytů Nr. 5 a nelze jej použít na strmě stoupajících dopravnících. (Vždy použití konzultujte s dodavatelem !).

Inspekční kryt – typ „DO“ s děrovaným okénkem

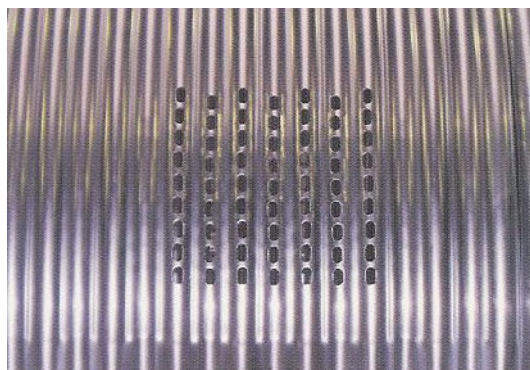

„Okénko“ tvořené úsekem s výseky nabízí možnost průběžné vizuální kontroly dění pod krytem, aniž bychom byli nuceni manipulovat s kryty – odklápět, odnímat či posouvat díly. Tento systém je zcela bezpečný.

Inspekční kryt – typ „LOOP“ (Look/Opening systém) vybavený zkráceným úchytem.

Zkrácený úchyt instalovaný k madlu se užívá tam, kde je nutná častá kontrola a otevírání krytů.



Tip pro montáž :

Pokud uvažujete o častější demontáži krytů, provedte instalaci systémem „šupinové stavby“ – viz obrázek vpravo →



tento systém nabízí nejrychlejší demontáž krytování při opravách gurtu či výměně válečků .

Inspekční kryt – typ „AIR“ s odvětráváním

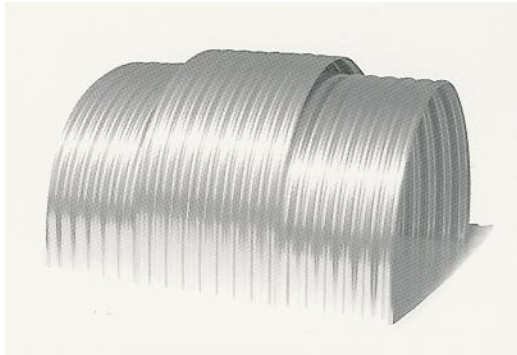

Jeden z krytů - tzv „AIR“- kryt - usazený nad standardními oblouky je vyšší; tím je umožněno odvětrávání - proudění vzduchu ochlazuje uzavřený prostor nad gurtou – gumovým pásem. Výška „AIR“ krytu je dána stanovením délky rovného bočního úseku krytu „g“

Délku „g“ u inspekčního krytu přizpůsobíme při výrobě Vaším požadavkům.

„AKUSTICKÝ“ (bezpečnostní) kryt – z děrovaného vlnitého plechu

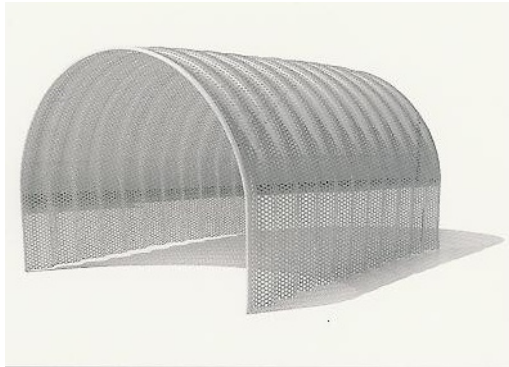

Jeden z krytů – který má mnohostranné použití nejen ve stavební architektuře, ale i ve výrobních provozech jako bezpečnostní kryt například proti opaření horkou párou; je možné nad něj umístit větší obloukový kryt jako ochranu před povětrnostní a srážkami

„Zátěžový “ kryt „SBL“

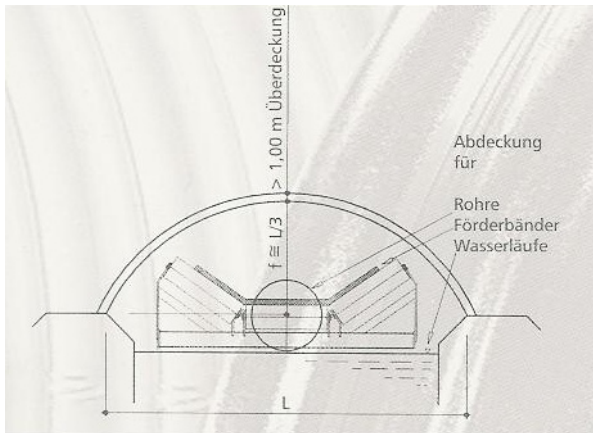

Umožňuje aby na něj byla do výšky minimálně 1 metr a více rozvrstvena zemina, písek, štěrkopísek. Lze využít tam, kde je třeba z určitých důvodů zakrýt technologické dopravní cesty a přitom dopravník je umístěn částečně pod úrovní terénu.

Kryt se vyrábí dle zadání zákazníka po konzultaci s odborným statikem.

Nejvyšší komfort – nejrychlejší přístup k zakrytému prostoru dopravníku kdekoliv a ihned :

AFlex-System ®

Mnohonásobně zvyšuje flexibilitu přístupu k dopravnímu pásu a materiálu.

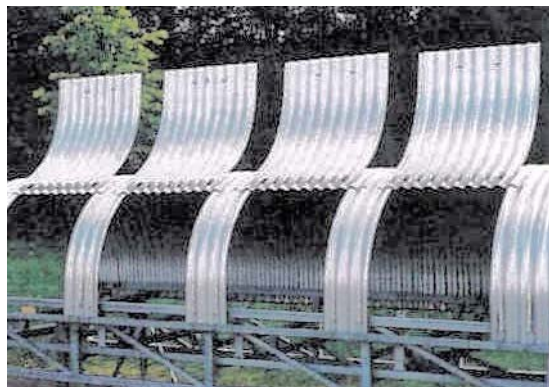

Na snímku nahoře – systém AFLEX – TOP „B“ (inspekční kryty s odklopným dílem)

Nově vyvinutý **AFlex-Systém ACHENBACH** odpovídá nejlépe na rostoucí požadavky zákazníků, týkající se přístupu na každé zakryté místo. Každý kryt je otevírací. Nosnou konstrukci tvoří úzké oblouky „UB „. Uchycení : nerezovými systémy „K“.

Kryty se usazují do ocelových konstrukčních profilů „T“ nebo „L“ -stejně jako běžné kryty.

Systém AFLEX lze použít pro tyto typy krytů :

- ASS-Haube® (AFlex-ASS)
- TOP-Haube (AFlex-TOP)
- Sicht-Haube (AFlex-Sicht)



Nosné „UB“ profily je možné k ocelové konstrukci dopravníku přichytit také šrouby nebo „U“ šrouby (dle typu použitých profilů nosné konstrukce.

Jistota trvale kvalitního a bezpečného uchycení krytů - nerezové systémy „ACHENBACH“

K - V2A- uchycovací napínací nerezový systém ACHENBACH .

Již více než 10 let z našich úchytů nejpoužívanější.

Napínací a uchycovací systém V2A- je tvořen zleva uchycovacím hákem, nerezovým pásem obepínajícím celý obloukový kryt , tažnou pružinou a ručním uchycovačem. Je kompletně vyroben z vysoce jakostní nerezové oceli. Tento patentovaný systém „Achenbach“ je tím nejlepším způsobem bezpečného uchycení krytů !

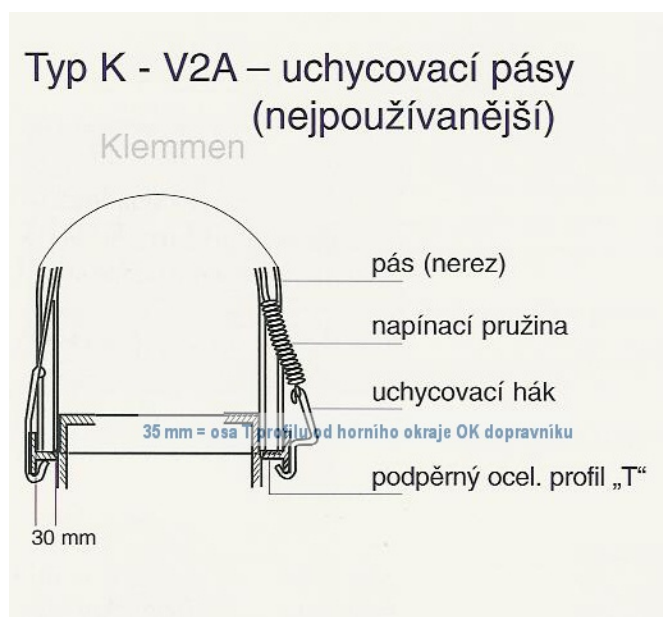

Na řezu konstrukcí dopravníku vidíte systém usazení a uchycení krytů do bočních ocelových „T“ profilů (nejčastěji T-35 nebo T-40). Tyto jsou průběžně podélně přichyceny (nejčastěji svárem) k vnějším okrajům nosníku ocelové konstrukce dopravníku oboustranně po jeho obou stranách. Výška osy je doporučena 35 mm od horního okraje ocelové konstrukce. („T“ profily nejsou součástí dodávek krytů)

Typ K-Super

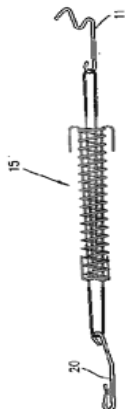

Tento nově vyvinutý systém chrání napínací pružiny proti přepětí a následné nefunkčnosti vlivem deformace. Použití u větších velikostí krytů 8,9,10.

Typ SK

má na jedné straně šrouby - využití : v místech těžko dostupných, nebo tam, kde hrozí zcizení úchytů-

Vychází z typu úchytu V2A

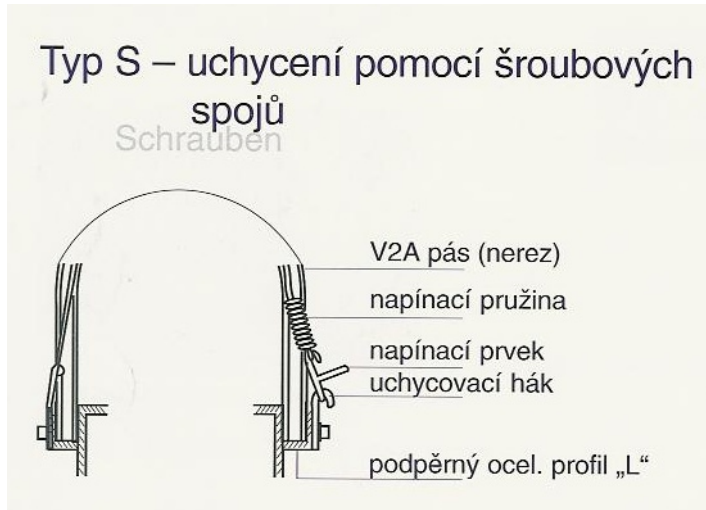

Vychází z požadavků zákazníků a spojuje výhody šroubového uchycení napínacích nerezových systémů a systémů napínacích . Předvrtání pro šroub – průměr otvoru 9 mm .Uchycení šroubem M6 x 20 (nejlépe nerezovým s matkou a podložkou). NA straně druhé lze provrtat také otvor průměru 9 mm pro zachycení úchytu a nebo použít pro uchycení místo „L“ profilu profil „T“ . V tom případě se háček úchytu pouze zachytí za okraj usazovacího profilu.

Upozornění : jsme připraveni vyrobit a dodat takové systémy uchycení, které budou v souladu s platnými bezpečnostními interními předpisy zákazníka- provozovatele.

Hákové úchyty - „Haken“

Typ H

Haken

Uchycení krytů lze provést k ocelové konstrukci dopravníků také ACHENBACH –hákovými šrouby typu „H“. Doporučujeme nerezové hákové šrouby M 8 ; usazovací ocelové profily „L“ (obrácené dolů) .

Viz obrázek :

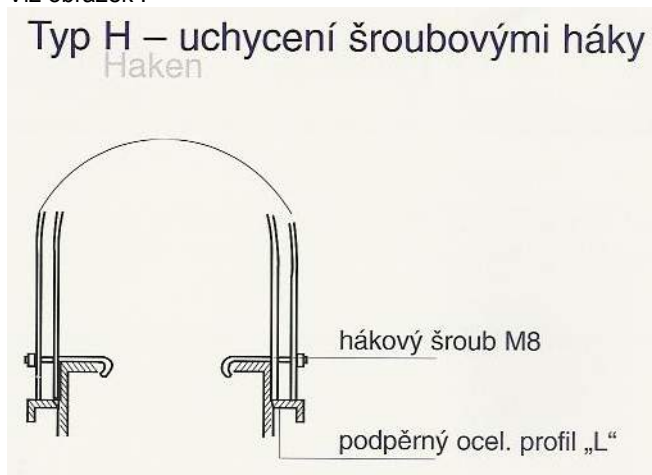

Uchycení typu „L“

Pozinkované samopřezné šrouby a „L“ háky –vhodné pro uchycení krátkoobloukových krytů –typ „SB“.



Doporučení : samopřezné šrouby M8 + matka s podložkou.

Upozornění : jsme připraveni vyrobit a dodat takové systémy uchycení, které budou v souladu s platnými bezpečnostními interními předpisy zákazníka- provozovatele.

Dovozce a výrobce garantují správnou funkčnost a bezpečnost systémů ACHENBACH pouze za předpokladu dodržení doporučených konstrukčních opatření , originálních uchycovacích systémů „ACHENBACH“ a montážních postupů.

REFERENCE

Kvalitní a praxí již několik desítek let ověřené systémy krytování „ACHENACH“ jsou rozesety doslova po celém světě. Najdete je jak v provozech zpracování a transportu nerostných surovin, dopravních a logistických centrech, terminálech letišť, aquaparcích, zemědělských komplexech, cukrovarech , vápenkách , cementárnách aj.

Na vyžádání Vám rádi zašleme bohatý přehled referenčních staveb a fotodokumentaci.

Těšíme se na možnost Vám posloužit.

Ing. Michal Salamánek – NON STOP mobil + 420 777 336 945

Mail : info@achenbach.cz



ACHENBACH - CZ, s.r.o.

Výhradní distributor produktů společnosti ACHENBACH GmbH

Sídlo společnosti :

Fialková 23/553 CZ - 589 01 Třešť

Tel./fax/záznamník : + 420 56 7214035, mobilní tel. + 420 777 336 945

e-mail : info@achenbach.cz <http://www.achenbach.cz>

hansa park
Deutschlands einziger Erlebnispark
am Meer

