

KB BLOK®

DOKONALÝ STAVEBNÍ SYSTÉM

system vibrolisovaných betonových prvků

XX,-
XX,-

CENÍK

Platnost od 1. 8. 2012

E-SHOP
www.kb-blok.cz



„Lepší **PlayBlok**
nežli **PlayBoy**“

NOVINKA!
Systém suchého zdění.

Nový jedinečný systém
betonových prefabrikátů
s hotovými fazetkami.



www.kb-blok.cz

EPD®



Výzkumný ústav
pozemních staveb
Certifikační společnost

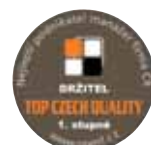

▮ povrchové úpravy tvarovek a základní barvy

typy povrchových úprav tvarovek



kanelury u štípaného povrchu tvarovek



barevné provedení tvarovek štípaných

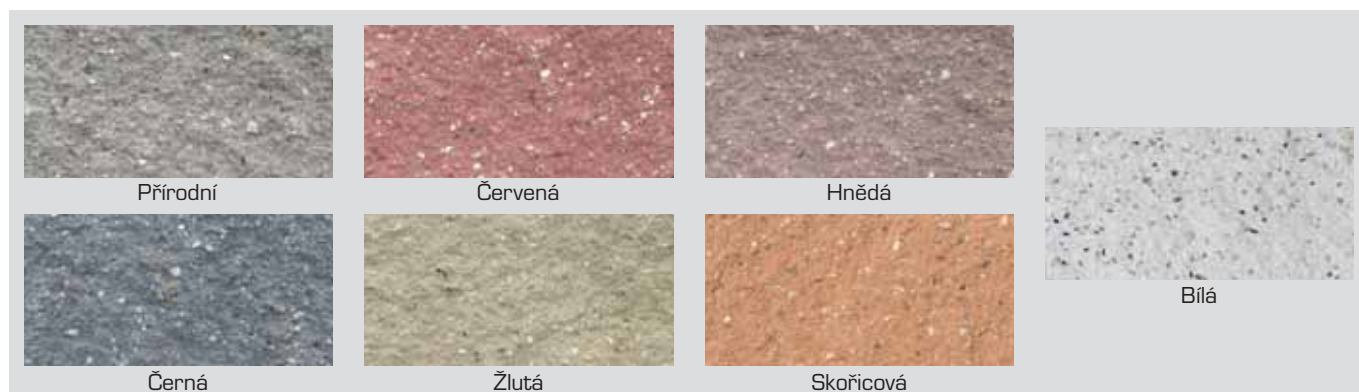

barevné provedení tvarovek hladkých



S ohledem na cementový základ výrobků nejsou výkvěty ani odchylky v barevném odstínu, zejména v přírodním provedení, považovány za vady výrobků. Nelze je tedy reklamovat.

barevné provedení tvarovek broušených

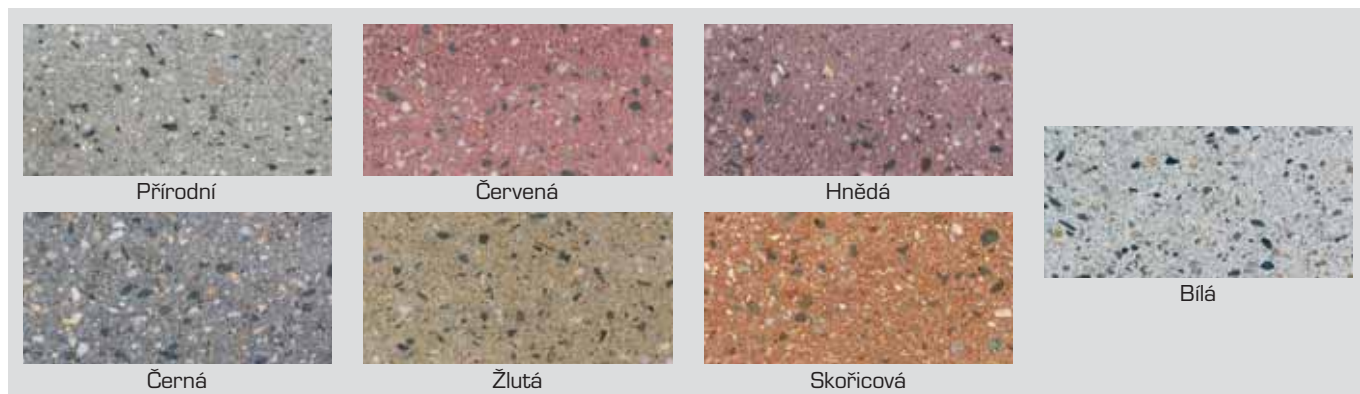

multicolor - povrch štípaný



multicolor - povrch hladký



multicolor - dlažba



S ohledem na cementový základ výrobků nejsou výkvěty ani odchylky v barevném odstínu, zejména v přírodním provedení, považovány za vady výrobků. Nelze je tedy reklamovat.

Vážení přátelé,

připravili jsme pro Vás nový a na trhu ojedinělý katalog barev našich výrobků. Přicházíme s novinkami v oblasti designu a návrhu barev obohacujících Vaše stavby o nové dimenze možností

..... a mícháme nové barvy na Vaši paletu

„The Colours You Want“

Popustte uzdu své fantazii. Pro Vaše vysoké cíle jsme schopni namíchat téměř jakýkoliv odstín, který mezi standardními nenajdete

**Vyžádejte si náš nový katalog u našich prodejců
..... vždyť svět barev je svět fantazie a paleta
barev je nekonečná**

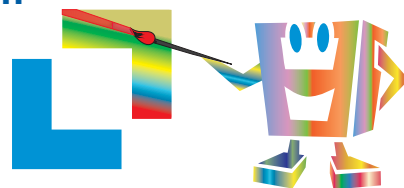

Další podrobné informace naleznete v našich prospektech nebo na webových stránkách www.kb-blok.cz



Další informace:

- S ohledem na cementový základ výrobků nejsou výkvěty ani odchylky v barevném odstínu, zejména v přírodním provedení, považovány za vady výrobků. Nelze je tedy reklamovat.
- Při stavění a zdění z tvarovek systému KB-BLOK dbejte pokynů „Zásad zdění se systémem KB-BLOK“, především používejte pouze speciální zdicí směs KB-BLOK systém nebo cementovou maltu.
- Výrobky jsou certifikovány a dozorovány AO 227 VÚPS Praha. Je uplatňován systém řízení jakosti ČSN EN ISO 9001:2002 a 14001.
- Zboží je dodáváno na paletách STANDARD 80 x 120 cm, které nejsou vratné. Paletu účtujeme 70,- Kč bez DPH. Dále dodáváme zboží na paletách EURO 80 x 120 cm, které jsou vratné. Paletu účtujeme 250,- Kč bez DPH a po vrácení nepoškozených palet činí amortizace 30,- Kč bez DPH. Pouze základní střešní krytina je dodávána na paletách 105 x 120 cm, které jsou vratné. Paletu účtujeme 260,- Kč bez DPH a po vrácení nepoškozených palet činí amortizace 65,- Kč bez DPH z ceny palety.
- Rozměry tvarovek grind jsou pouze orientační.

Specifikace provedení:

barevná: žlutá, červená, hnědá, černá, skořicová

barevné provedení pro KB KLASIK a WINE BLOK: cihlově červená

multicolor: žlutočervená, žlutohnědá, červenohnědá, červenočerná, skořicovočerná

colors 08: bílá natur C8, římská žlutá C8, písková C8, vanilková C8, meruňková C8, růžová C8

multicolors 08: bílá natur - černá C8, pískovo - černá C8, vanilkovo - černá C8, růžovo - černá C8, skořicovo - černá C8, žluto - černá C8, žluto - červená C8, žluto - hnědá C8

colors 09: 1-C9-01, 1-C9-02, 1-C9-03, 1-C9-04, 1-C9-05

multicolors 09: 2-C9-01, 2-C9-02, 2-C9-03, 2-C9-04, 2-C9-05, 2-C9-06, 2-C9-07, 3-C9-01, 3-C9-02, 3-C9-03, 3-C9-04, 3-C9-05, 3-C9-06, 3-C9-07, 3-C9-08, 3-C9-09, 3-C9-10, 3-C9-11, 3-C9-12

bluecolors 09: 2-BC9-01, 2-BC9-02, 3-BC9-01

OBSAH:



tvaryvky PlayBlok

tvaryvky PlayBlok KBF	str. 7 - 9
tvaryvky WallFishBlok	str. 9
tvaryvky PlayBlok KBF obkladové	str. 10



tvaryvky KB

hlavní tvaryvky šíře 200 mm	str. 11 - 14
tvaryvky výšky 90 mm	str. 15 - 16
věncové tvaryvky šířky 200 mm	str. 16
vedlejší tvaryvky šíře 150 mm	str. 17
vedlejší tvaryvky šíře 300 mm	str. 18
tvaryvky šíře 100 mm	str. 19 - 20
obkladové tvaryvky	str. 21
doplňkové tvaryvky	str. 22 - 23
tvaryvky pro ztracené bednění, nopové fólie	str. 24 - 27
tvaryvky pro trvalé odvětrání podlah	str. 27



betonová cihla KB KLASIK

betonová cihla KB KLASIK	str. 28
doplňkové tvaryvky KB KLASIK	str. 29
tvaryvky KB KLASIK XC	str. 30
KB nosný překlad XC	str. 30
tvaryvky KB STROP XC	str. 31
KB stropní nosník XC, tabulka	str. 32 - 33



tvaryvky KB ATLAS

tvaryvky KB ATLAS 90	str. 34
tvaryvky KB ATLAS 150	str. 34



zákrytové prvky

zákrytové stříšky a sloupové hlavice kulaté	str. 35
sloupové hlavice tl. 90 mm	str. 35
zákrytové stříšky a sloupové hlavice tl. 95 mm	str. 36
zákrytové stříšky a sloupové hlavice tl. 45 mm	str. 37
zákrytové stříšky a sloupové hlavice tl. 65 mm	str. 38 - 39
zákrytové stříšky a sloupové hlavice hladké a štípané ...	str. 39
hladké zákrytové stříšky a sloupové hlavice	str. 40



opěrné zdi

GESTONE WALL SYSTEMS	str. 42 - 43
software pro výpočet opěrných stěn	str. 44
opěrné zdi GRAVITY STONE, GEOGRAVITY STONE ..	str. 45 - 47
opěrné zdi GESTONE®	str. 48 - 51
opěrné zdi GESTONE® - mini	str. 51 - 54
GESTONE® - technické údaje a ceny za m ²	str. 55 - 58



zahradní architektura

WINE BLOK®	str. 59
GARDEN STONE®	str. 60
CUP STONE	str. 61
ZIQ ZAQ BLOK®	str. 62
KB PALISÁDY	str. 62 - 64
BARRIER BLOK	str. 65
NÁŠLAPNÝ KÁMEN	str. 65
technické údaje a ceny za m ²	str. 66 - 69



dlažba

KB vegetační tvárnice	str. 70
dlažba CIHLA	str. 71
zámková dlažba UNIHOLAND	str. 71
slepecká zámková dlažba UNIHOLAND	str. 71
dlažba MEDIO a GRANDE	str. 72
zámková dlažba UNIVYŠEHRAD	str. 73



prvky dopravní infrastruktury

obrubníky zahradní, parkové a silniční	str. 74 - 76
odvodňovací žlaby	str. 76
D-RainBlok	str. 77
netkaná geotextílie, tkaná PP textílie	str. 78



doplňky

speciální zdící směs, výplňový beton, sádrová omítka	str. 79
betokontakt, pigmenty pro dobarvování	str. 79
kovové doplňky a plotový program	str. 80
pomůcky pro zdění	str. 81
systémy pro audio komunikaci	str. 81
poštovní schránky	str. 82
revizní nerezová dvířka	str. 83



plotové výplně, vrata, branky

plotové výplně dřevěné	str. 84
plotové výplně plastové	str. 85
plotové výplně kované	str. 86
vrata a branky	str. 87 - 90



kované výrobky

svícny	str. 91
držáky a stojany	str. 92
ostatní výrobky	str. 92 - 94



střešní krytina

úvod - střešní krytina	str. 95
Selská betonová střešní krytina	str. 96
Skandinávská betonová střešní krytina	str. 97
Lučanka betonová střešní krytina lesklá	str. 98
střešní okna	str. 99
lemování, střešní výlezy	str. 100
doplňky střešní krytiny	str. 101

Vysvětlivky k piktogramům



zaměření zdarma



zdění na maltu



zpracování nabídky zdarma



stavba na sucho, lepení



zajištění montáže



zvukový útlum



technická podpora



dlažba pro pěší



zajištění vám dopravu včetně možnosti složení materiálu hydraulickou rukou



dlažba pro osobní automobily



dodáme vám i plotové výplně dle vašeho přání



dlažba pro nákladní automobily



certifikovaný systém



snížení ceny u vybraných výrobců

PlayBlok

„Odolnější než tchyně“

**Nový jedinečný systém
betonových prefabrikátů
s hotovými fazetkami**

Zcela nový typ tvarovek, které mají zkosené hrany – fazetky. Při vyskládání na sucho vytvoří pohledovou spáru a odpadá tak nutnost použití malty a poté pracného spárování.

Výsledek je daleko krásnější a stavby s našimi tvarovkami se stává doslova hrou.

PlayBlok má větší rozměr než starší typ tvarovek – 40x20 cm a tím ušetříte jednu tvarovku na metr čtvereční. Zkrátka kdo rád staví, ten se baví!

www.kb-blok.cz

KB BLOK
DOKONALÝ STAVEBNÍ SYSTÉM





tvarovky PlayBlok



barevné provedení	povrch hladký		povrch štípaný		povrch škrábaný		specifikace
	cena bez DPH	cena vč. DPH	cena bez DPH	cena vč. DPH	cena bez DPH	cena vč. DPH	

PlayBlok KBF 20 - 1 štípaná

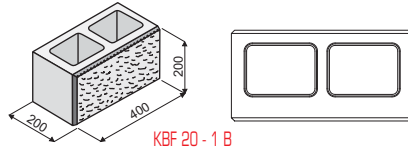

přírodní			59,80	71,76			rozměr: 200 x 200 x 400 mm hmotnost: 20,11 kg hmotnost palety: cca 1 207 kg množství: 60 ks/paleta
barevná			67,80	81,36			
bílá			84,60	101,52			
multicolor			69,40	83,28			
colors 08			88,70	106,44			
multicolors 08			98,30	117,96			
colors 09			88,70	106,44			
multicolors 09			98,30	117,96			

PlayBlok KBF 20 - 1 štípaná poloviční

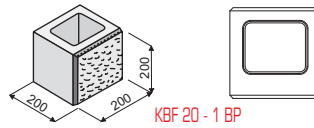

přírodní			49,80	59,76			rozměr: 200 x 200 x 200 mm hmotnost: 10,89 kg hmotnost palety: cca 1 307 kg množství: 120 ks/paleta
barevná			57,80	69,36			
bílá			74,60	89,52			
multicolor			59,40	71,28			
colors 08			78,70	94,44			
multicolors 08			88,30	105,96			
colors 09			78,70	94,44			
multicolors 09			88,30	105,96			

PlayBlok KBF 20 - 5 štípaná

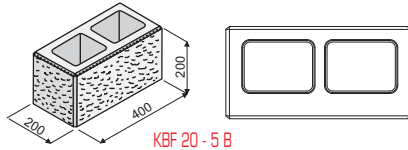

přírodní			75,00	90,00			rozměr: 200 x 200 x 400 mm hmotnost: 20,11 kg hmotnost palety: cca 1 207 kg množství: 60 ks/paleta
barevná			84,00	100,80			
bílá			103,00	123,60			
multicolor			85,80	102,96			
colors 08			107,60	129,12			
multicolors 08			118,30	141,96			
colors 09			107,60	129,12			
multicolors 09			118,30	141,96			

PlayBlok KBF 20 - 7

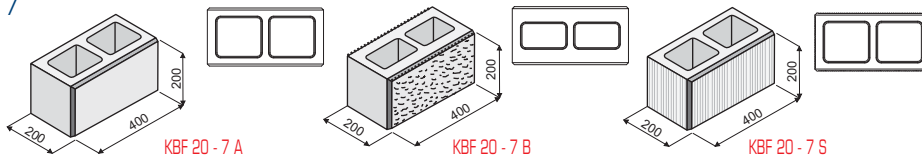

přírodní							rozměr: 200 x 200 x 400 mm hmotnost: A - 16,72 kg B - 23,49 kg S - 16,32 kg hmotnost palety: A - cca 1 004 kg B - cca 1 410 kg S - cca 979 kg množství: 60 ks/paleta
barevná	55,50	66,60	77,20	92,64	55,50	66,60	
bílá	62,20	74,64	86,20	103,44	62,20	74,64	
multicolor	76,30	91,56	104,90	125,88	76,30	91,56	
colors 08	63,60	76,32	88,00	105,60	63,60	76,32	
multicolors 08	79,70	95,64	109,50	131,40	79,70	95,64	
colors 09	87,70	105,24	120,20	144,24	87,70	105,24	
multicolors 09	79,70	95,64	109,50	131,40	79,70	95,64	
	87,70	105,24	120,20	144,24	87,70	105,24	

PlayBlok KBF 20 - 7 poloviční

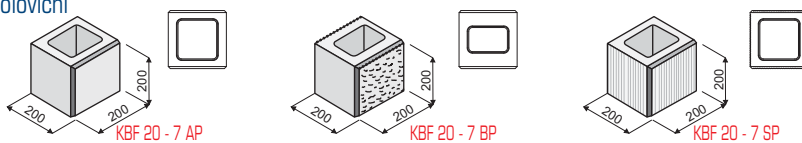

přírodní							rozměr: 200 x 200 x 200 mm hmotnost: A - 9,39 kg B - 12,39 kg S - 9,14 kg hmotnost palety: A - cca 1 127 kg B - cca 1 487 kg S - cca 1 097 kg množství: 120 ks/paleta
barevná	45,50	54,60	67,20	80,64	45,50	54,60	
bílá	52,20	62,64	76,20	91,44	52,20	62,64	
multicolor	66,30	79,56	94,90	113,88	66,30	79,56	
colors 08	53,60	64,32	78,00	93,60	53,60	64,32	
multicolors 08	69,70	83,64	99,50	119,40	69,70	83,64	
colors 09	77,70	93,24	110,20	132,24	77,70	93,24	
multicolors 09	69,70	83,64	99,50	119,40	69,70	83,64	
	77,70	93,24	110,20	132,24	77,70	93,24	



tvarovky PlayBlok



barevné provedení	povrch hladký		povrch štípaný		povrch škrábaný		specifikace
	cena bez DPH	cena vč. DPH	cena bez DPH	cena vč. DPH	cena bez DPH	cena vč. DPH	

PlayBlok KBF 40 - 9 štípaná

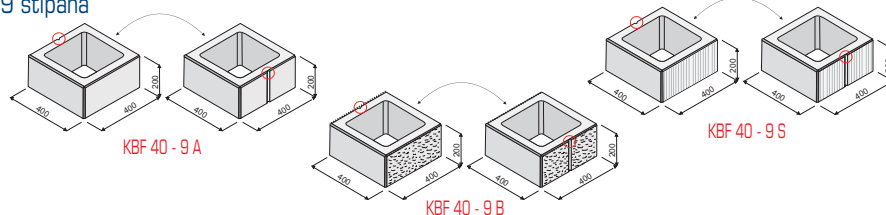

přírodní	155,60	186,72	163,10	195,72	155,60	186,72	rozměr: 400 x 200 x 400 mm hmotnost: 34,14 kg hmotnost palety: cca 1 024 kg množství: 30 ks/paleta
barevná	169,80	203,76	176,80	212,16	169,80	203,76	
bílá	196,50	235,80	205,60	246,72	196,50	235,80	
multicolor	171,30	205,56	179,60	215,52	171,30	205,56	
colors 08	202,30	242,76	212,60	255,12	202,30	242,76	
multicolors 08	217,90	261,48	229,10	274,92	217,90	261,48	
colors 09	202,30	242,76	212,60	255,12	202,30	242,76	
multicolors 09	217,90	261,48	229,10	274,92	217,90	261,48	

PlayBlok KBF 20 - 13



přírodní	65,50	78,60	65,50	78,60	rozměr: 200 x 200 x 400 mm hmotnost: A - 16,68 kg S - 16,29 kg hmotnost palety: A - cca 1 001 kg S - cca 978 kg množství: 60 ks/paleta
barevná	72,20	86,64	72,20	86,64	
bílá	86,30	103,56	86,30	103,56	
multicolor	73,60	88,32	73,60	88,32	
colors 08	89,70	107,64	89,70	107,64	
multicolors 08	97,70	117,24	97,70	117,24	
colors 09	89,70	107,64	89,70	107,64	
multicolors 09	97,70	117,24	97,70	117,24	

PlayBlok KBF 30 - 7

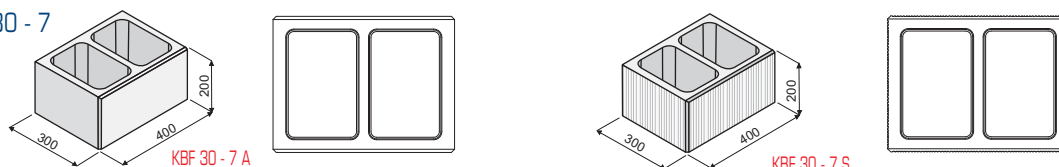

přírodní	81,20	97,44	81,20	97,44	rozměr: 300 x 200 x 400 mm hmotnost: A - 20,76 kg S - 20,30 kg hmotnost palety: A - cca 997 kg S - cca 975 kg množství: 48 ks/paleta
barevná	91,50	109,80	91,50	109,80	
bílá	113,00	135,60	113,00	135,60	
multicolor	93,60	112,32	93,60	112,32	
colors 08	118,20	141,84	118,20	141,84	
multicolors 08	130,60	156,72	130,60	156,72	
colors 09	118,20	141,84	118,20	141,84	
multicolors 09	130,60	156,72	130,60	156,72	

PlayBlok KBF 30 - 7 poloviční

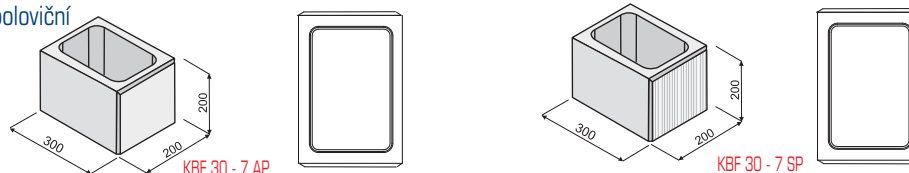

přírodní	71,20	85,44	71,20	85,44	rozměr: 300 x 200 x 200 mm množství: 96 ks/paleta
barevná	81,50	97,80	81,50	97,80	
bílá	103,00	123,60	103,00	123,60	výrobek připravovaný pro II. pololetí roku 2011
multicolor	83,60	100,32	83,60	100,32	
colors 08	108,20	129,84	108,20	129,84	
multicolors 08	120,60	144,72	120,60	144,72	
colors 09	108,20	129,84	108,20	129,84	
multicolors 09	120,60	144,72	120,60	144,72	



tvarovky PlayBlok



barevné provedení	povrch hladký		povrch štípaný		povrch škrábaný		specifikace
	cena bez DPH	cena vč. DPH	cena bez DPH	cena vč. DPH	cena bez DPH	cena vč. DPH	
PlayBlok KBF 30 - 13							
		KBF 30 - 13 A		KBF 30 - 13 S			
přírodní	91,20	109,44			91,20	109,44	rozměr: 300 x 200 x 400 mm hmotnost: A - 20,70 kg S - 20,25 kg hmotnost palety: A - cca 994 kg S - cca 972 kg množství: 48 ks/paleta
barevná	101,50	121,80			101,50	121,80	
bílá	123,00	147,60			123,00	147,60	
multicolor	103,60	124,32			103,60	124,32	
colors 08	128,20	153,84			128,20	153,84	
multicolors 08	140,60	168,72			140,60	168,72	
colors 09	128,20	153,84			128,20	153,84	
multicolors 09	140,60	168,72			140,60	168,72	

PlayBlok KBF 10 - 1 štípaná

přírodní barevná bílá					rozměr: 100 x 200 x 400 mm hmotnost: 17,4 kg hmotnost palety: cca 1 566 kg množství: 90 ks/paleta
		KBF 10 - 1B	22,30	26,76	
			28,80	34,56	
			42,30	50,76	

WallFishBlok 15

přírodní barevná bílá					rozměr: 150 x 200 x 400 mm hmotnost: cca 16,73 kg hmotnost palety: cca 1 205 kg množství: 72 ks/paleta
		WallFishBlok 15 A		WallFishBlok 15 S	
			81,50	97,80	
		87,80	105,36	87,80	105,36
		100,90	121,08	100,90	121,08
		91,60	109,92	91,60	109,92
		104,10	124,92	104,10	124,92
		111,60	133,92	111,60	133,92
		104,10	124,92	104,10	124,92
		111,60	133,92	111,60	133,92





tvarovky PlayBlok



barevné provedení	povrch		základní					specifikace
	cena bez DPH ks /	m ²	cena vč. DPH ks /	m ²				

KBF 0-11 B 45 - tvarovka obkladová štípaná tl. 45 mm

NOVINKA

přírodní	31,40	392,50	37,68	471,00
barevná	36,30	453,75	43,56	544,50
bílá	43,60	545,00	52,32	654,00

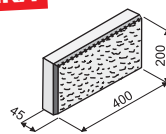

KBF 0-11 B 45



rozměr: 45 x 200 x 400 mm
hmotnost: 8,3 kg
hmotnost palety: cca 764 kg
množství: 92 ks/paleta = 7,36 m²/paleta
počet ks/m² pohledové plochy: 12,5 ks

KBF 0-11 B 30 - tvarovka obkladová štípaná tl. 30 mm

NOVINKA

přírodní	38,70	483,75	46,44	580,50
barevná	43,60	545,00	52,32	654,00
bílá	51,50	643,75	61,80	772,50

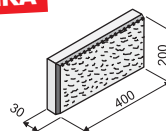

KBF 0-11 B 30



rozměr: 30 x 200 x 400 mm
hmotnost: 5,3 kg
hmotnost palety: cca 636 kg
množství: 120 ks/paleta = 9,6 m²/paleta
počet ks/m² pohledové plochy: 12,5 ks

KBF 0-11 B 20 - tvarovka obkladová štípaná tl. 20 mm

NOVINKA

přírodní	38,70	483,75	46,44	580,50
barevná	43,60	545,00	52,32	654,00
bílá	51,50	643,75	61,80	772,50

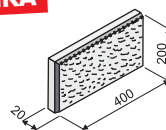

KBF 0-11 B 20

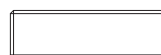

rozměr: 20 x 200 x 400 mm
hmotnost: 4,1 kg
hmotnost palety: cca 312 kg
množství: 76 ks/paleta = 6,08 m²/paleta
počet ks/m² pohledové plochy: 12,5 ks

KBF 0-11 A 45 - tvarovka obkladová hladká tl. 45 mm

NOVINKA

přírodní	28,50	356,25	34,20	427,50
barevná	32,90	411,25	39,48	493,50
bílá	39,70	496,25	47,64	595,50

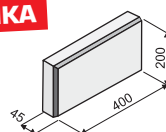

KBF 0-11 A 45



rozměr: 45 x 200 x 400 mm
hmotnost: 8 kg
hmotnost palety: cca 736 kg
množství: 92 ks/paleta = 7,36 m²/paleta
počet ks/m² pohledové plochy: 12,5 ks

KBF 0-11 A 30 - tvarovka obkladová hladká tl. 30 mm

NOVINKA

přírodní	35,10	438,75	42,12	526,50
barevná	39,60	461,25	47,52	553,50
bílá	46,60	582,50	55,92	699,00

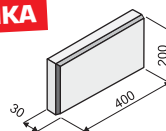

KBF 0-11 A 30



rozměr: 30 x 200 x 400 mm
hmotnost: 5 kg
hmotnost palety: cca 600 kg
množství: 120 ks/paleta = 9,6 m²/paleta
počet ks/m² pohledové plochy: 12,5 ks

KBF 0-11 A 20 - tvarovka obkladová hladká tl. 20 mm

NOVINKA

přírodní	35,10	438,75	42,12	526,50
barevná	39,60	495,00	47,52	594,00
bílá	46,60	582,50	55,92	699,00

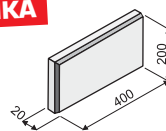

KBF 0-11 A 20



rozměr: 20 x 200 x 400 mm
hmotnost: 3,8 kg
hmotnost palety: cca 289 kg
množství: 76 ks/paleta = 6,08 m²/paleta
počet ks/m² pohledové plochy: 12,5 ks





hlavní tvarovky šíře 200 mm



barevné provedení	povrch základní		povrch grind		povrch rustik		specifikace
	cena bez DPH	cena vč. DPH	cena bez DPH	cena vč. DPH	cena bez DPH	cena vč. DPH	

Tvarovka hladká dělitelná

přírodní	49,60	59,52					rozměr: 190 x 190 x 390 mm hmotnost: 15,97 kg hmotnost palety: cca 958 kg množství: 60 ks/paleta
barevná	55,60	66,72					
bílá	68,10	81,72					
multicolor	56,80	68,16					
colors 08	71,10	85,32					
multicolors 08 colors 09	78,30 71,10	93,96 85,32					

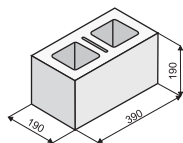

KB 1-20 A
dělitelná

Tvarovka štípaná dělitelná

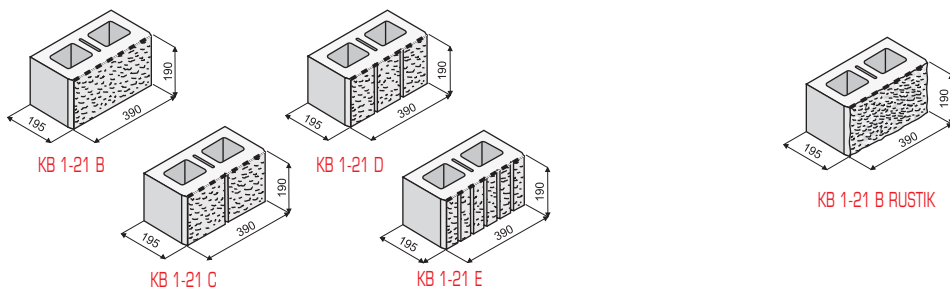

přírodní	53,40	64,08	67,40	80,88	rozměr: 195 x 190 x 390 mm hmotnost: cca 19,13 kg hmotnost palety: cca 1 148 kg množství: 60 ks/paleta
barevná	60,50	72,60	74,50	89,40	
bílá	75,50	90,60	89,50	107,40	
multicolor	62,00	74,40	76,00	91,20	
colors 08	79,20	95,04	93,20	111,84	
multicolors 08	87,80	105,36	101,80	122,16	
colors 09	79,20	95,04	93,20	111,84	
multicolors 09	87,80	105,36	101,80	122,16	
bluecolors 09	166,80	200,16	200,20	240,24	

Tvarovka broušená

Pozn.: Tvarovky v broušené povrchové úpravě jsou vyráběny pouze na objednávku, ceník je k dispozici na vyžádání.

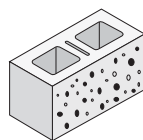

KB 1-21 G

rozměr: 195 x 190 x 390 mm
 hmotnost: 20,7 kg
 hmotnost palety: cca 1 242 kg
 množství: 60 ks/paleta

Tvarovka rohově štípaná dělitelná

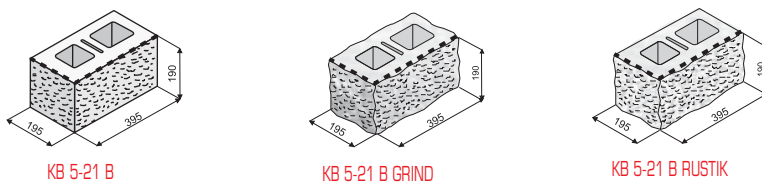

přírodní	66,90	80,28	73,90	88,68	87,90	105,48	rozměr: 195 x 190 x 395 mm hmotnost: cca 21,5 kg hmotnost palety: cca 1 290 kg množství: 60 ks/paleta
barevná	75,00	90,00	82,00	98,40	96,00	115,20	
bílá	91,90	110,28	98,90	118,68	112,90	135,48	
multicolor	76,60	91,92	83,60	100,32	97,60	117,12	
colors 08	96,00	115,20	103,00	123,60	117,00	140,40	
multicolors 08	105,60	126,72	112,60	135,12	126,60	151,92	
colors 09	96,00	115,20	103,00	123,60	117,00	140,40	
multicolors 09 bluecolors 09	105,60 199,80	126,72 239,76	112,60 268,60	135,12 322,32	126,60 259,80	151,92 311,76	



hlavní tvarovky šíře 200 mm



barevné provedení	povrch základní		povrch grind		povrch rustik		specifikace
	cena bez DPH	cena vč. DPH	cena bez DPH	cena vč. DPH	cena bez DPH	cena vč. DPH	

Tvarovka oboustranně štípaná dělitelná - plotová

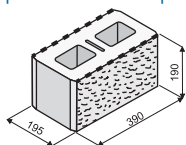

KB 7-21 B

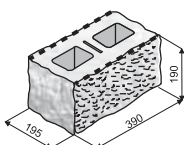

KB 7-21 B GRIND

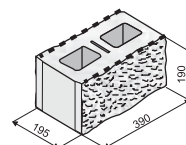

KB 7-21 B RUSTIK

přírodní	68,90	82,68	75,90	91,08	89,90	107,88	rozměr: 195 x 190 x 390 mm hmotnost: cca 21,33 kg hmotnost palety: cca 1 280 kg množství: 60 ks/paleta
barevná	76,90	92,28	83,90	100,68	97,90	117,48	
bílá	93,70	112,44	100,70	120,84	114,70	137,64	
multicolor	78,50	94,20	85,50	102,60	99,50	119,40	
colors 08	97,70	117,24	104,70	125,64	118,70	142,44	
multicolors 08	107,30	128,76	114,30	137,16	128,30	153,96	
colors 09	97,70	117,24	104,70	125,64	118,70	142,44	
multicolors 09	107,30	128,76	114,30	137,16	128,30	153,96	
bluecolors 09	254,40	305,28	320,00	384,00	330,80	396,96	

Tvarovka štípaná ze 3 stran - sloupová

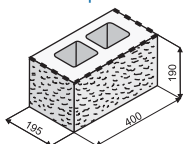

KB 9-21 B

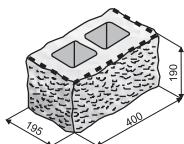

KB 9-21 B GRIND

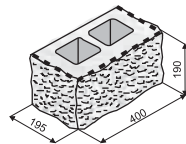

KB 9-21 B RUSTIK

přírodní	95,90	115,08	102,90	123,48	123,90	148,68	rozměr: 195 x 190 x 400 mm hmotnost: cca 21,57 kg hmotnost palety: cca 1 294 kg množství: 60 ks/paleta
barevná	104,00	124,80	111,00	133,20	132,00	158,40	
bílá	121,00	145,20	128,00	153,60	149,00	178,80	
multicolor	105,70	126,84	112,70	135,24	133,70	160,44	
colors 08	125,10	150,12	132,10	158,52	153,10	183,72	
multicolors 08	134,80	161,76	141,80	170,16	162,80	195,36	
colors 09	125,10	150,12	132,10	158,52	153,10	183,72	
multicolors 09	134,80	161,76	141,80	170,16	162,80	195,36	
bluecolors 09	333,40	400,08	394,60	473,52	433,50	520,20	

Tvarovka štípaná ze 3 stran - koncová dělitelná

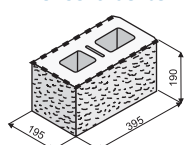

KB 11-21 B

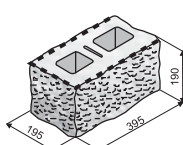

KB 11-21 B GRIND

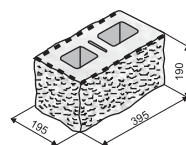

KB 11-21 B RUSTIK

přírodní	115,90	139,08	122,90	147,48	143,90	172,68	rozměr: 195 x 190 x 395 mm hmotnost: cca 21,83 kg hmotnost palety: cca 1 310 kg množství: 60 ks/paleta
barevná	124,10	148,92	131,10	157,32	152,10	182,52	
bílá	141,30	169,56	148,30	177,96	169,30	203,16	
multicolor	125,80	150,96	132,80	159,36	153,80	184,56	
colors 08	145,40	174,48	152,40	182,88	173,40	208,08	
multicolors 08	155,20	186,24	162,20	194,64	183,20	219,84	
colors 09	145,40	174,48	152,40	182,88	173,40	208,08	
multicolors 09	155,20	186,24	162,20	194,64	183,20	219,84	
bluecolors 09	378,00	453,60	433,40	520,08	491,40	589,68	

Tvarovka štípaná ze 4 stran - sloupová

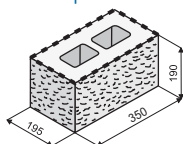

KB 13-21 B 350

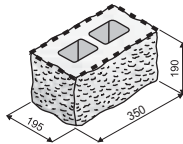

KB 13-21 B 350 GRIND

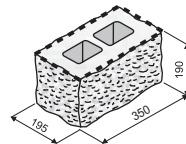

KB 13-21 B 350 RUSTIK

přírodní	125,90	151,08	132,90	159,48	160,90	193,08	rozměr: 195 x 190 x 350 mm hmotnost: cca 26,20 kg hmotnost palety: cca 1 572 kg množství: 60 ks/paleta
barevná	135,80	162,96	142,80	171,36	170,80	204,96	
bílá	156,30	187,56	163,30	195,96	191,30	229,56	
multicolor	137,70	165,24	144,70	173,64	172,70	207,24	
colors 08	161,30	193,56	168,30	201,96	196,30	235,56	
multicolors 08	173,10	207,72	180,10	216,12	208,10	249,72	
colors 09	161,30	193,56	168,30	201,96	196,30	235,56	
multicolors 09	173,10	207,72	180,10	216,12	208,10	249,72	



hlavní tvarovky šíře 200 mm



barevné provedení	povrch základní		povrch grind		povrch rustik		specifikace
	cena bez DPH	cena vč. DPH	cena bez DPH	cena vč. DPH	cena bez DPH	cena vč. DPH	

Tvarovka štípaná ze 4 stran - sloupová

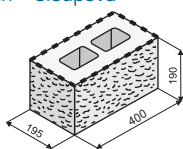

KB 13-21 B 400

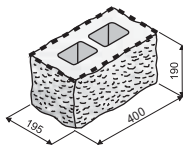

KB 13-21 B 400 GRIND

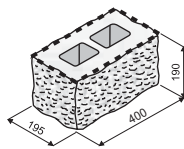

KB 13-21 B 400 RUSTIK

přírodní	150,50	180,60	157,50	189,00	185,50	222,60	rozměr: 195 x 190 x 400 mm hmotnost: cca 26,20 kg hmotnost palety: cca 1 572 kg množství: 60 ks/paleta
barevná	162,40	194,88	169,40	203,28	197,40	236,88	
bílá	186,60	223,92	193,60	232,32	221,60	265,92	

Tvarovka štípaná ze 4 stran - sloupová

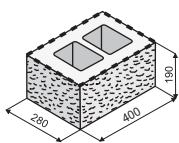

KB 15-21 B

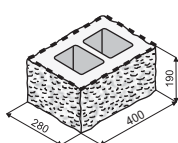

KB 15-21 B GRIND

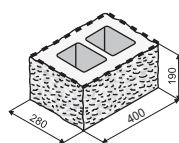

KB 15-21 B RUSTIK

přírodní	147,80	177,36	154,80	185,76	182,80	219,36	rozměr: 280 x 190 x 400 mm hmotnost: cca 31,3 kg hmotnost palety: cca 1 252 kg množství: 40 ks/paleta
barevná	159,60	191,52	166,60	199,92	194,60	233,52	
bílá	184,20	221,04	191,20	229,44	219,20	263,04	
multicolor	161,90	194,28	168,90	202,68	196,90	236,28	
colors 08	190,10	228,12	197,10	236,52	225,10	270,12	
multicolors 08	204,20	245,04	211,20	253,44	239,20	287,04	
colors 09	190,10	228,12	197,10	236,52	225,10	270,12	
multicolors 09	204,20	245,04	211,20	253,44	239,20	287,04	





hlavní tvarovky šíře 200 mm



barevné provedení	povrch základní		povrch grind		povrch rustik		specifikace
	cena bez DPH	cena vč. DPH	cena bez DPH	cena vč. DPH	cena bez DPH	cena vč. DPH	

Tvarovka s kulatým rohem - dělitelná

přírodní	65,30	78,36
barevná	74,50	89,40
bílá	97,80	117,36
colors 08	102,20	122,64
colors 09	102,20	122,64

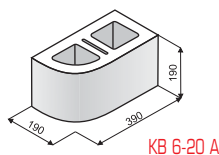

KB 6-20 A

rozměr: 190 x 190 x 400 mm
hmotnost: 16,3 kg
hmotnost palety: cca 978 kg
množství: 60 ks/paleta

Tvarovka škrábaná z 4 stran - dělitelná

přírodní	49,60	59,52
barevná	55,60	66,72
bílá	68,10	81,72
multicolor	56,80	68,16
colors 08	71,10	85,32
multicolors 08	78,30	93,96
colors 09	71,10	85,32
multicolors 09	78,30	93,96
bluecolors 09	161,00	193,20

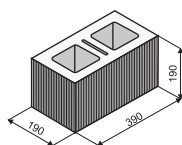

KB 1-20 S

rozměr: 190 x 190 x 390 mm
hmotnost: 16,37 kg
hmotnost palety: cca 982 kg
množství: 60 ks/paleta

Tvarovka plná - pro maximální zatížení

přírodní	65,10	78,12
barevná	80,90	97,08
bílá	106,30	127,56
colors 08	111,10	133,32
colors 09	111,10	133,32

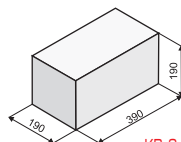

KB 2-20 A

rozměr: 190 x 190 x 390 mm
hmotnost: 29,43 kg
hmotnost palety: cca 1 413 kg
množství: 48 ks/paleta

Tvarovka KB 2-20 A dutá

NOVINKA

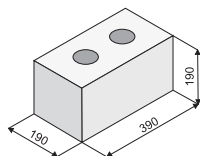

KB 2-20 A dutá

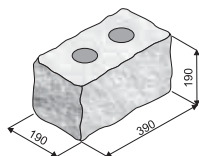

KB 2-20 A dutá GRIND

přírodní	59,70	71,64	98,60	118,32
barevná	73,90	88,68	112,50	135,00
bílá	97,50	117,00	135,70	162,72

rozměr: 190 x 190 x 390 mm
hmotnost: cca 27,6 kg

Tvarovka KB 2-20 A 90 dutá

NOVINKA

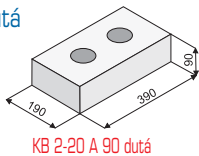

KB 2-20 A 90 dutá

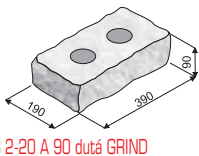

KB 2-20 A 90 dutá GRIND

přírodní	35,90	43,08	56,10	67,32
barevná	44,30	53,16	67,50	81,00
bílá	58,50	70,20	81,40	97,68

rozměr: 190 x 90 x 390 mm
hmotnost: cca 12,2 kg

Tvarovka plná - pro maximální zatížení

přírodní	195,30	234,36
barevná	242,70	291,24
bílá	318,90	382,68
colors 08	333,30	399,96
colors 09	333,30	399,96

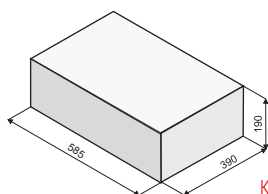

KB 2-60 A

rozměr: 190 x 390 x 585 mm
hmotnost: 97,0 kg
hmotnost palety: cca 1 552 kg
množství: 16 ks/paleta



tvarovky výšky 90 mm



barevné provedení	povrch základní		povrch rustik		specifikace
	cena bez DPH	cena vč. DPH	cena bez DPH	cena vč. DPH	

Tvarovka hladká dělitelná

přírodní	31,40	37,68
barevná	37,40	44,88
bílá	44,00	52,80
multicolor	40,60	48,72
colors 08	46,00	55,20
multicolors 08	50,60	60,72
colors 09	46,00	55,20
multicolors 09	50,60	60,72

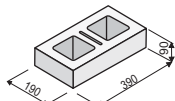

KB 1-20 A90

rozměr: 190 x 90 x 390 mm
hmotnost: 8,0 kg
hmotnost palety: cca 960 kg
množství: 120 ks/paleta
počet ks/m²: 25

Tvarovka škrábaná - dělitelná

přírodní	31,40	37,68
barevná	37,40	44,88
bílá	44,00	52,80
multicolor	40,60	48,72
colors 08	46,00	55,20
multicolors 08	50,60	60,72
colors 09	46,00	55,20
multicolors 09	50,60	60,72
bluecolors 09	69,30	83,16

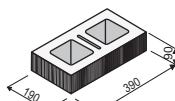

KB 1-20 S90

rozměr: 190 x 90 x 390 mm
hmotnost: 8,4 kg
hmotnost palety: cca 1 008 kg
množství: 120 ks/paleta
počet ks/m²: 25

Tvarovka štípaná dělitelná

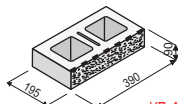

KB 1-21 B90

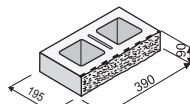

KB 1-21 B90 RUSTIK

přírodní	33,90	40,68
barevná	38,50	46,20
bílá	48,30	57,96
multicolor	41,70	50,04
colors 08	50,50	60,60
multicolors 08	55,60	66,72
colors 09	50,50	60,60
multicolors 09	55,60	66,72
bluecolors 09	76,10	91,32

47,90	57,48
52,50	63,00
62,30	74,76
55,70	66,84
65,10	78,12
71,70	86,04
65,10	78,12
71,70	86,04
90,10	108,12

rozměr: 195 x 90 x 390 mm
hmotnost: cca 8,87 kg
hmotnost palety: cca 1 064 kg
množství: 120 ks/paleta
počet ks/m²: 25

Tvarovka rohově štípaná dělitelná

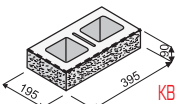

KB 5-21 B90

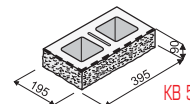

KB 5-21 B90 RUSTIK

přírodní	39,60	47,52
barevná	43,70	52,44
bílá	58,10	69,72
multicolor	47,70	57,24
colors 08	60,70	72,84
multicolors 08	66,80	80,16
colors 09	60,70	72,84
multicolors 09	66,80	80,16
bluecolors 09	91,60	109,92

60,60	72,72
64,70	77,64
79,10	94,92
68,70	82,44
82,70	99,24
91,00	109,20
82,70	99,24
91,00	109,20
112,60	135,12

rozměr: 195 x 90 x 395 mm
hmotnost: cca 10,77 kg
hmotnost palety: cca 1 292 kg
množství: 120 ks/paleta
počet ks/m²: 25

Tvarovka oboustranně štípaná dělitelná - plotová

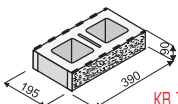

KB 7-21 B90

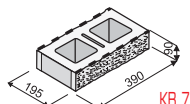

KB 7-21 B90 RUSTIK

přírodní	49,20	59,04
barevná	64,80	77,76
bílá	71,20	85,44
multicolor	58,30	69,96
colors 08	74,40	89,28
multicolors 08	81,90	98,28
colors 09	74,40	89,28
multicolors 09	81,90	98,28
bluecolors 09	112,20	134,64

70,20	84,24
85,80	102,96
92,20	110,64
79,30	95,16
96,40	115,68
106,10	127,32
96,40	115,68
106,10	127,32
133,20	159,84

rozměr: 195 x 90 x 390 mm
hmotnost: cca 10,63 kg
hmotnost palety: cca 1 276 kg
množství: 120 ks/paleta
počet ks/m²: 25



tvarovky výšky 90 mm



barevné provedení	povrch základní		povrch rustik		specifikace
	cena bez DPH	cena vč. DPH	cena bez DPH	cena vč. DPH	

Tvarovka štípaná ze 3 stran - sloupová

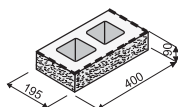

KB 9-21 B90

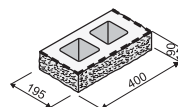

KB 9-21 B90 RUSTIK

přírodní	57,90	69,48	85,90	103,08	rozměr: 195 x 90 x 400 mm hmotnost: cca 11,03 kg hmotnost palety: cca 1 324 kg množství: 120 ks/paleta počet ks/m ² : 25
barevná	61,20	73,44	89,20	107,04	
bílá	84,70	101,64	112,70	135,24	
multicolor	66,90	80,28	94,90	113,88	
colors 08	88,50	106,20	117,70	141,24	
multicolors 08	97,40	116,88	129,50	155,40	
colors 09	88,50	106,20	117,70	141,24	
multicolors 09	97,40	116,88	129,50	155,40	
bluecolors 09	133,40	160,08	161,40	193,68	

Tvarovka štípaná ze 3 stran - dělitelná

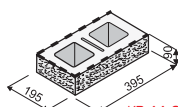

KB 11-21 B90

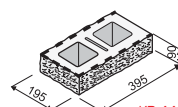

KB 11-21 B90 RUSTIK

přírodní	69,90	83,88	97,90	117,48	rozměr: 195 x 90 x 395 mm hmotnost: cca 11,87 kg hmotnost palety: cca 1 424 kg množství: 120 ks/paleta počet ks/m ² : 25
barevná	74,50	89,40	102,50	123,00	
bílá	102,70	123,24	130,70	156,84	
multicolor	81,30	97,56	109,30	131,16	
colors 08	107,30	128,76	136,60	163,92	
multicolors 08	118,10	141,72	150,30	180,36	
colors 09	107,30	128,76	136,60	163,92	
multicolors 09	118,10	141,72	150,30	180,36	
bluecolors 09	161,80	194,16	189,80	227,76	

Tvarovka štípaná ze 4 stran - sloupová

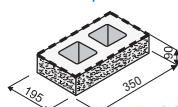

KB 13-21 B90

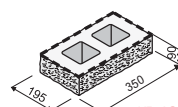

KB 13-21 B90 RUSTIK

přírodní	75,60	90,72	110,60	132,72	rozměr: 195 x 90 x 350 mm hmotnost: cca 10,97 kg hmotnost palety: cca 1 316 kg množství: 120 ks/paleta počet ks/m ² : 25
barevná	79,70	95,64	114,70	137,64	
bílá	109,10	130,92	144,10	172,92	
colors 08	114,60	137,52	150,60	180,72	
colors 09	114,60	137,52	150,60	180,72	

věncové tvarovky šíře 200 mm

Tvarovka věncová hladká

přírodní	64,60	77,52
barevná	73,30	87,96
bílá	91,60	109,92
colors 08	96,00	115,20
colors 09	96,00	115,20

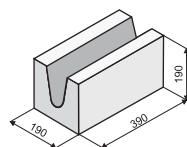

KB 101-20 A

rozměr: 190 x 190 x 390 mm
 hmotnost: 23,27 kg
 hmotnost palety: cca 1 396 kg
 množství: 60 ks/paleta

Tvarovka věncová štípaná

přírodní	95,10	114,12
barevná	104,30	125,16
bílá	123,60	148,32
colors 08	128,30	153,96
colors 09	128,30	153,96

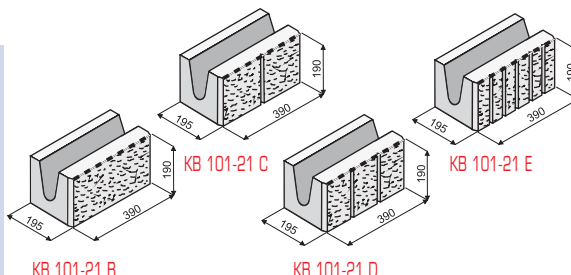

rozměr: 195 x 190 x 390 mm
 hmotnost: cca 24,63 kg
 hmotnost palety: cca 1 478 kg
 množství: 60 ks/paleta

Pozn.: pro konstrukční řešení věnců v systému lze také použít tvarovky doplňkové viz str. 22 - 23



vedlejší tvarovky šíře 150 mm



barevné provedení	povrch základní		povrch grind		povrch rustik		specifikace
	cena bez DPH	cena vč. DPH	cena bez DPH	cena vč. DPH	cena bez DPH	cena vč. DPH	

Tvarovka hladká dělitelná

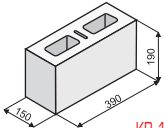
přírodní	44,50	53,40	 <p>KB 1-15 A</p>				rozměr: 150 x 190 x 390 mm hmotnost: 13,97 kg hmotnost palety: cca 1 215 kg množství: 87 ks/paleta
barevná	49,80	59,76					
bílá	60,70	72,84					
colors 08	63,40	76,08					
colors 09	63,40	76,08					

Tvarovka štípaná dělitelná

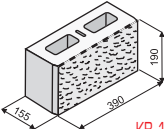
přírodní	49,60	59,52	 <p>KB 1-15 B</p>				rozměr: 155 x 190 x 390 mm hmotnost: 17,53 kg hmotnost palety: cca 1 262 kg množství: 72 ks/paleta
barevná	56,20	67,44					
bílá	70,00	84,00					
colors 08	73,30	87,96					
colors 09	73,30	87,96					

Tvarovka rohová hladká dělitelná

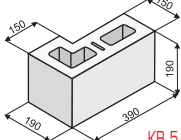
přírodní	66,50	79,80	 <p>KB 5-15 A</p>				rozměr: 150 x 190 x 390 mm hmotnost: 16,0 kg hmotnost palety: cca 960 kg množství: 60 ks/paleta
barevná	77,20	92,64					
bílá	99,60	119,52					
colors 08	104,00	124,80					
colors 09	104,00	124,80					

Tvarovka rohově štípaná dělitelná

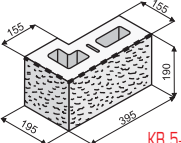
přírodní	72,30	86,76	 <p>KB 5-15 B</p>				rozměr: 155 x 190 x 395 mm hmotnost: 20,2 kg hmotnost palety: cca 1 212 kg množství: 60 ks/paleta
barevná	83,10	99,72					
bílá	108,40	130,08					
colors 08	113,30	135,96					
colors 09	113,30	135,96					

Tvarovka oboustranně štípaná dělitelná - plotová

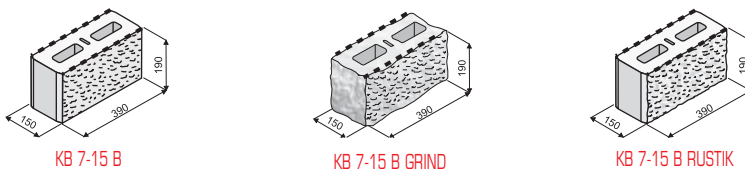

přírodní	54,40	65,28	61,40	73,68	75,40	90,48	rozměr: 150 x 190 x 390 mm hmotnost: cca 19,2 kg hmotnost palety: cca 1 382 kg množství: 72 ks/paleta
barevná	61,60	73,92	68,60	82,32	82,60	99,12	
bílá	76,70	92,04	83,70	100,44	97,70	117,24	
colors 08	80,40	96,48	87,40	104,88	102,00	122,40	
colors 09	80,40	96,48	87,40	104,88	102,00	122,40	

Tvarovka věncová hladká

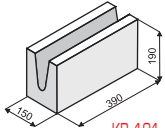
přírodní	48,30	57,96	 <p>KB 101-15 A</p>				rozměr: 150 x 190 x 390 mm hmotnost: 16,53 kg hmotnost palety: cca 1 438 kg množství: 87 ks/paleta
barevná	57,20	68,64					
bílá	73,50	88,20					
colors 08	76,80	92,16					
colors 09	76,80	92,16					

Tvarovka věncová štípaná

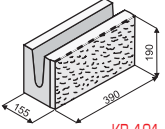
přírodní	53,90	64,68	 <p>KB 101-15 B</p>				rozměr: 155 x 190 x 390 mm hmotnost: 17,53 kg hmotnost palety: cca 1 262 kg množství: 72 ks/paleta
barevná	61,40	73,68					
bílá	84,20	101,04					
colors 08	88,00	105,60					
colors 09	88,00	105,60					



vedlejší tvarovky šíře 300 mm



barevné provedení	povrch základní		specifikace
	cena bez DPH	cena vč. DPH	

Tvarovka hladká dělitelná

přírodní	72,50	87,00
barevná	81,70	98,04
bílá	100,90	121,08
colors 08	105,60	126,72
colors 09	105,60	126,72

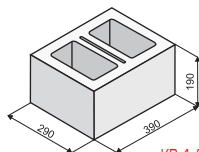

KB 1-30 A

rozměr: 290 x 190 x 390 mm
hmotnost: 21,4 kg
hmotnost palety: cca 1 027 kg
množství: 48 ks/paleta

Tvarovka štípaná dělitelná

přírodní	78,90	94,68
barevná	87,00	104,40
bílá	103,90	124,68
colors 08	108,50	130,20
colors 09	108,50	130,20

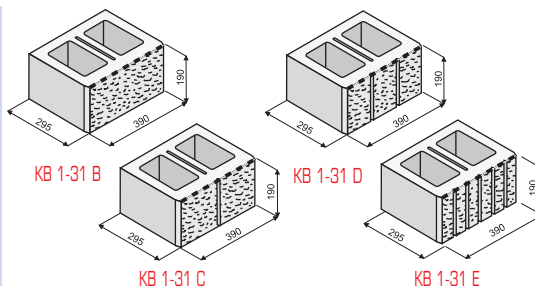

KB 1-31 B

KB 1-31 D

KB 1-31 C

KB 1-31 E

rozměr: 295 x 190 x 390 mm
hmotnost: cca 23,7 kg
hmotnost palety: cca 948 kg
množství: 40 ks/paleta

Tvarovka KB 7-31 B

přírodní	108,80	130,56
barevná	123,20	147,84
bílá	153,40	184,08
colors 08	160,80	192,96
colors 09	160,80	192,96

NOVINKA

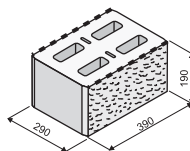

KB 7-31 B

rozměr: 290 x 190 x 390 mm
hmotnost: 37,9 kg
hmotnost palety: cca 1 516 kg
množství: 40 ks/paleta

Tvarovka věncová hladká - púlená, pro modulovou řadu šíře 300

přírodní	18,40	22,08
barevná	23,40	28,08
bílá	27,30	32,76
colors 08	28,50	34,20
colors 09	28,50	34,20

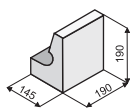

KB 201-20 A

rozměr: 145 x 190 x 190 mm
hmotnost: 5,6 kg
hmotnost palety: cca 1 075 kg
množství: 192 ks/paleta

Tvarovka věncová štípaná - púlená, pro modulovou řadu šíře 300

přírodní	23,90	28,68
barevná	29,60	35,52
bílá	35,90	43,08
colors 08	37,50	45,00
colors 09	37,50	45,00

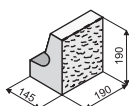

KB 201-21 B

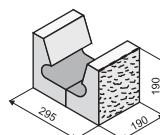

rozměr: 145 x 190 x 190 mm
hmotnost: 7,13 kg
hmotnost palety: cca 1 198 kg
množství: 168 ks/paleta





tvarovky šíře 100 mm



barevné provedení	povrch základní		povrch grind		specifikace
	cena bez DPH	cena vč. DPH	cena bez DPH	cena vč. DPH	

Příčkovka hladká dutá

přírodní	27,90	33,48			rozměr: 90 x 190 x 390 mm hmotnost: 11,3 kg hmotnost palety: cca 1 085 kg množství: 96 ks/paleta
barevná	32,20	38,64			
bílá	41,10	49,32			

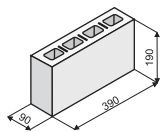

KB 1-10 A

Příčkovka hladká plná

přírodní	31,90	38,28	38,90	46,68	rozměr: 90 x 190 x 390 mm hmotnost: cca 14,53 kg hmotnost palety: cca 1 395 kg množství: 96 ks/paleta
barevná	37,40	44,88	44,40	53,28	
bílá	48,90	58,68	55,90	67,08	

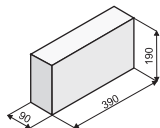

KB 2-10 A

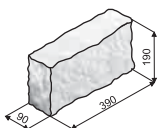

KB 2-10 A GRIND

Tvarovka štípaná přizdívací

přírodní	19,90	23,88	26,90	32,28	rozměr: 95 x 190 x 390 mm hmotnost: cca 15,37 kg hmotnost palety: cca 1 476 kg množství: 96 ks/paleta
barevná	25,70	30,84	32,70	39,24	
bílá	37,80	45,36	44,80	53,76	

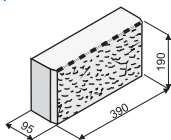

KB 2-11 B 390

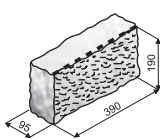

KB 2-11 B 390 GRIND

Tvarovka štípaná přizdívací

přírodní	23,00	27,60	30,00	36,00	rozměr: 95 x 190 x 450 mm hmotnost: cca 15,37 kg hmotnost palety: cca 1 476 kg množství: 96 ks/paleta
barevná	29,60	35,52	36,60	43,92	
bílá	43,60	52,32	50,60	60,72	

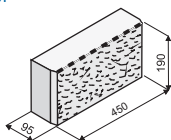

KB 2-11 B 450

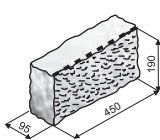

KB 2-11 B 450 GRIND

Tvarovka štípaná rohová 400

přírodní	21,60	25,92	28,60	34,32	rozměr: 95 x 190 x 390 mm hmotnost: cca 15,6 kg hmotnost palety: cca 1 498 kg množství: 96 ks/paleta
barevná	27,50	33,00	34,50	41,40	
bílá	39,70	47,64	46,70	56,04	

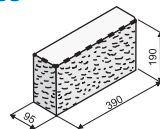

KB 5-11 B 400

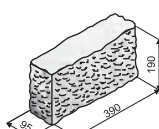

KB 5-11 B 400 GRIND



tvarovky šíře 100 mm



barevné provedení	povrch základní		povrch grind		specifikace
	cena bez DPH	cena vč. DPH	cena bez DPH	cena vč. DPH	

Tvarovka štípaná rohová 300

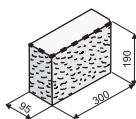

KB 5-11 B 300

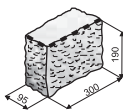

KB 5-11 B 300 GRIND

přirodní barevná bílá	15,66	18,79	22,70	27,24	rozměr: 95 x 190 x 300 mm hmotnost: cca 12,43 kg hmotnost palety: cca 1 591 kg množství: 128 ks/paleta
	19,02	22,82	26,10	31,32	
	23,46	28,15	30,50	36,60	

Tvarovka štípaná rohová 200

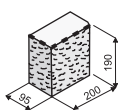

KB 5-11 B 200

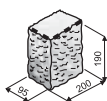

KB 5-11 B 200 GRIND

přirodní barevná bílá	8,34	10,01	15,40	18,48	rozměr: 95 x 190 x 200 mm hmotnost: cca 7,87 kg hmotnost palety: cca 1 511 kg množství: 192 ks/paleta
	11,34	13,61	18,40	22,08	
	12,54	15,05	19,60	23,52	

Tvarovka grind štípaná ze 3 stran

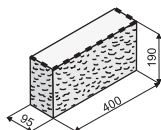

KB 9-11 B

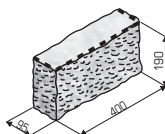

KB 9-11 B GRIND

přirodní barevná bílá	19,90	23,88	26,90	32,28	rozměr: 95 x 190 x 400 mm hmotnost: cca 15,9 kg hmotnost palety: cca 1 526 kg množství: 96 ks/paleta
	25,90	31,08	32,90	39,48	
	38,40	46,08	45,40	54,48	

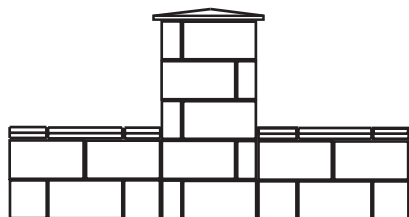
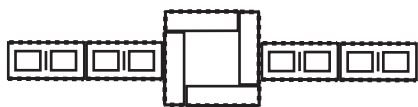

rozměr: 50 x 50 cm
použití tvarovky: KB 5-11 B 400

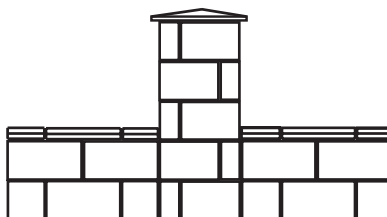
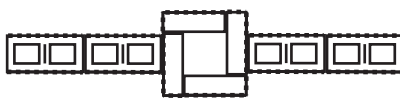

rozměr: 40 x 40 cm
použití tvarovky: KB 5-11 B 300

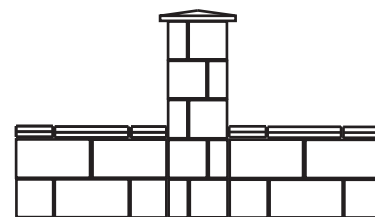

rozměr: 30 x 30 cm
použití tvarovky: KB 5-11 B 200



obkladové tvarovky



barevné provedení	povrch		základní		specifikace
	cena bez DPH ks / m ²		cena vč. DPH ks / m ²		

Tvarovka obkladová štípaná tl. 45 mm

přírodní	29,90	373,75	35,88	448,50
barevná	34,60	432,50	41,52	519,00
bílá	41,60	520,00	49,92	624,00

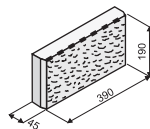

KB 0-11 B 45

rozměr: 45 x 190 x 390 mm
hmotnost: 6,8 kg
hmotnost palety: cca 626 kg
množství: 92 ks/paleta = 7,36 m²/paleta
počet ks/m² pohledové plochy: 12,5 ks

Tvarovka obkladová štípaná tl. 30 mm

přírodní	36,90	461,25	44,28	553,50
barevná	41,60	520,00	49,92	624,00
bílá	49,10	613,75	58,92	736,50

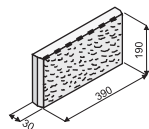

KB 0-11 B 30

rozměr: 30 x 190 x 390 mm
hmotnost: 5,13 kg
hmotnost palety: cca 616 kg
množství: 120 ks/paleta = 9,6 m²/paleta
počet ks/m² pohledové plochy: 12,5 ks

Tvarovka obkladová štípaná tl. 20 mm

přírodní	36,90	461,25	44,28	553,50
barevná	41,60	520,00	49,92	624,00
bílá	49,10	613,75	58,92	736,50

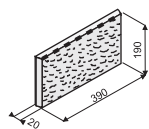

KB 0-11 B 20

rozměr: 20 x 190 x 390 mm
hmotnost: 3,83 kg
hmotnost palety: cca 291 kg
množství: 76 ks/paleta = 6,08 m²/paleta
počet ks/m² pohledové plochy: 12,5 ks

Tvarovka obkladová broušená tl. 45 mm

přírodní	27,10	338,75	32,52	406,50
barevná	31,40	392,50	37,68	471,00
bílá	37,80	472,50	45,36	567,00

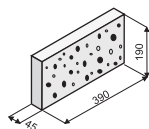

KB 0-11 G 45

rozměr: 45 x 190 x 390 mm
hmotnost: 7,33 kg
hmotnost palety: cca 740 kg
množství: 101 ks/paleta = 8,08 m²/paleta
počet ks/m² pohledové plochy: 12,5 ks

Tvarovka obkladová broušená tl. 30 mm

přírodní	33,50	418,75	40,20	502,50
barevná	37,70	471,25	45,24	565,50
bílá	44,40	555,00	53,28	666,00

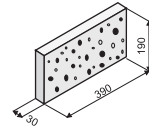

KB 0-11 G 30

rozměr: 30 x 190 x 390 mm
hmotnost: 4,93 kg
hmotnost palety: cca 986 kg
množství: 200 ks/paleta = 16 m²/paleta
počet ks/m² pohledové plochy: 12,5 ks

Tvarovka obkladová broušená tl. 20 mm

přírodní	33,50	418,75	40,20	502,50
barevná	37,70	471,25	45,24	565,50
bílá	44,40	555,00	53,28	666,00

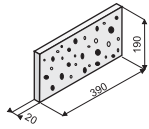

KB 0-11 G 20

rozměr: 20 x 190 x 390 mm
hmotnost: 3,4 kg
hmotnost palety: cca 782 kg
množství: 230 ks/paleta = 18,4 m²/paleta
počet ks/m² pohledové plochy: 12,5 ks

Tvarovka obkladová broušená tl. 65 mm

přírodní	20,90	261,25	25,08	313,50
barevná	23,00	287,50	27,60	345,00
bílá	27,20	340,00	32,64	408,00

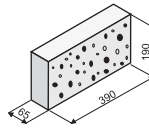

KB 0-11 G 65 UNI

rozměr: 65 x 190 x 390 mm
hmotnost: 11,07 kg
hmotnost palety: cca 1 328 kg
množství: 120 ks/paleta = 9,6 m²/paleta
počet ks/m² pohledové plochy: 12,5 ks

Tyto broušené obkladové tvarovky doporučujeme opatřit hydrofobizačním nátěrem do exteriéru. Hydrofobizací povrchu dosáhneme vyšší užitné vlastnosti tvarovky, estetičtějšího vzhledu a delší životnosti.

množství	cena bez DPH	cena vč. DPH	specifikace
----------	--------------	--------------	-------------

Hydrofobizační prostředek IMESTA IW 290

balení 0,4 kg	189,00	226,80
balení 2 kg	569,00	682,80
balení 8 kg	1 659,00	1 990,80



Potřebné množství je dáno nasákavostí materiálu. Např. beton 0,05 - 0,2 kg/m².

CHRYSO®Deco Perle - Ochranný přípravek betonu – lesklý povrch

balení 5 L	750,00	900,00
------------	--------	--------



Chrání povrch před znečištěním, před rozvojem mikroorganismů a před působením klimatických podmínek. Usnadňuje jeho čištění a to i přirozené. Trvale zavlhlý vzhled betonu zvýrazňuje texturu i barevnost a zlepšuje tak jeho estetičnost. Spotřeba CHRYSO®Deco Perle závisí na pórovitosti povrchu a je v průměru 1l na 5-6 m² na jednu vrstvu.



doplňkové tvarovky



barevné provedení	povrch základní				specifikace
	cena bez DPH	cena vč. DPH			
přírodní barevná bílá	84,70 96,10 108,90	101,64 115,32 130,68			KB 1-20 A-C rozměr: 190 x 190 x 190 mm
přírodní barevná bílá	106,70 118,20 131,00	128,04 141,84 157,20			KB 1-20 A-L rozměr: 190 x 390 x 190 mm
přírodní barevná bílá	96,00 107,10 120,00	115,20 128,52 144,00			KB 1-20 A-F rozměr: 190 x 190 x 390 mm
přírodní barevná bílá	96,00 107,10 120,00	115,20 128,52 144,00			KB 1-20 A-U rozměr: 190 x 390 x 190 mm
přírodní barevná bílá	96,00 107,10 120,00	115,20 128,52 144,00			KB 1-20 A-Y rozměr: 190 x 390 x 190 mm
přírodní barevná bílá	73,70 85,10 97,90	88,44 102,12 117,48			KB 1-20 A-H rozměr: 190 x 390 x 190 mm
přírodní barevná bílá	122,40 131,20 150,40	146,88 157,44 180,48			KB 1-21 B-U rozměr: 195 x 390 x 190 mm
přírodní barevná bílá	100,30 109,10 117,90	120,36 130,92 141,48			KB 1-21 B-Y rozměr: 195 x 390 x 190 mm
přírodní barevná bílá	78,30 87,10 106,30	93,96 104,52 127,56			KB 1-21 B-H rozměr: 195 x 390 x 190 mm
přírodní barevná bílá	132,40 143,20 161,40	158,88 171,84 193,68			KB 1-21 B-L rozměr: 195 x 390 x 190 mm



doplňkové tvarovky



barevné provedení	povrch základní				specifikace
	cena bez DPH	cena vč. DPH			
přírodní barevná bílá	111,50 119,40 144,90	133,80 143,28 173,88			rozměr: 195 x 395 x 190 mm KB 5-21 B-Y
přírodní barevná bílá	89,40 97,40 122,90	107,28 116,88 147,48			rozměr: 195 x 395 x 190 mm KB 5-21 B-H
přírodní barevná bílá	133,50 141,50 167,00	160,20 169,80 200,40			rozměr: 195 x 395 x 190 mm KB 5-21 B-U
přírodní barevná bílá	111,50 119,40 144,90	133,80 143,28 173,88			rozměr: 395 x 195 x 190 mm KB 5-21 B-F
přírodní barevná bílá	94,40 103,40 119,50	113,28 124,08 143,40			rozměr: 155 x 390 x 190 mm KB 1-15 B-Y
přírodní barevná bílá	91,70 102,10 126,50	110,04 122,52 151,80			rozměr: 195 x 395 x 190 mm KB 5-15 B-H
přírodní barevná bílá	91,70 102,10 126,50	110,04 122,52 151,80			rozměr: 295 x 190 x 195 mm KB 5-15 B-L





tvarovky pro ztracené bednění



barevné provedení	povrch základní		specifikace
	cena bez DPH	cena vč. DPH	

Tvarovka pro ztracené bednění KB ZB-15

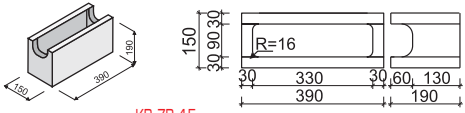
přírodní	27,90	33,48	 <p>KB ZB-15</p>	rozměr: 150 x 190 x 390 mm hmotnost: 11,6 kg hmotnost palety: cca 1 009 kg množství: 87 ks/paleta počet ks/m ² : 13,5
----------	-------	-------	--	--

Tvarovka pro ztracené bednění KB ZB-20

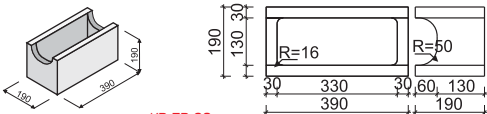
přírodní	32,90	39,48	 <p>KB ZB-20</p>	rozměr: 190 x 190 x 390 mm hmotnost: 13,1 kg hmotnost palety: cca 943 kg množství: 72 ks/paleta počet ks/m ² : 13,5
----------	-------	-------	--	--

Tvarovka pro ztracené bednění KB ZB-30

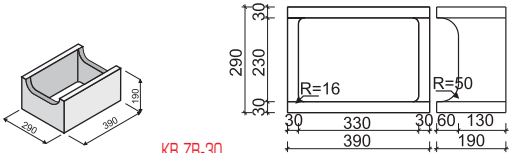
přírodní	37,90	45,48	 <p>KB ZB-30</p>	rozměr: 290 x 190 x 390 mm hmotnost: 16,47 kg hmotnost palety: cca 922 kg množství: 56 ks/paleta počet ks/m ² : 13,5
----------	-------	-------	--	---

Tvarovka pro ztracené bednění KB ZB-40

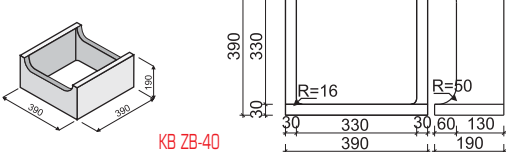
přírodní	44,90	53,88	 <p>KB ZB-40</p>	rozměr: 390 x 190 x 390 mm hmotnost: 18,6 kg hmotnost palety: cca 781 kg množství: 42 ks/paleta počet ks/m ² : 13,5
----------	-------	-------	---	--

Betonové tvarovky pro ztracené bednění jsou určeny na stavbu základů (jímeček, sklepů), bez použití bednění.

Lze vytvořit konstrukce prosté betonové i železobetonové o modulové tl. 150, 200, 300, 400 a kombinací i 500 mm až 1 000 mm. Vlastní zdění se provádí převážbou na sucho nebo s použitím maltovin, případně se konstrukce zpevní vodorovným nebo svislým armováním podle statického výpočtu. Vlastní zalévání provádíme opatrně a plynule přiměřeně řídkou betonovou směsí po vrstvách, maximálně však do výšky 3-5 vrstev bednicích dílců najednou, tj. do 1,0 m výšky zdi. Při dodržení těchto parametrů není nutné zeď z bednicích dílců kotvit k základům proti nadzvednutí, popř. zesilovat proti prasknutí tlakem betonu.

Tvarovka pro ztracené bednění KB ZB-15 RAPID průběžná

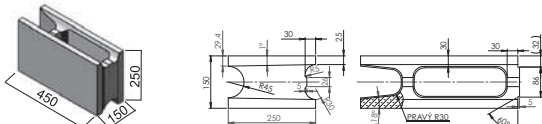
přírodní	29,50	35,40	 <p>KB ZB-15 RAPID průběžná</p>	rozměr: 150 x 250 x 450 mm hmotnost: cca 19,17 kg hmotnost palety: cca 1 534 kg množství: 80 ks/paleta počet ks/m ² : 8,9
----------	-------	-------	---	--

Tvarovka pro ztracené bednění KB ZB-15 RAPID koncová

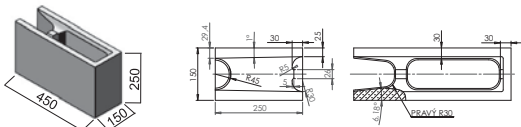
přírodní	32,50	39,00	 <p>KB ZB-15 RAPID koncová</p>	rozměr: 150 x 250 x 450 mm hmotnost: cca 19,17 kg hmotnost palety: cca 1 534 kg množství: 80 ks/paleta počet ks/m ² : 8,9
----------	-------	-------	--	--

Tvarovka pro ztracené bednění KB ZB-20 RAPID průběžná

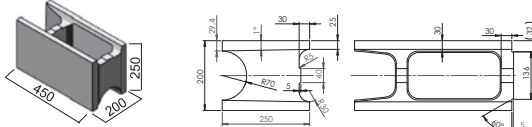
přírodní	32,50	39,00	 <p>KB ZB-20 RAPID průběžná</p>	rozměr: 200 x 250 x 450 mm hmotnost: cca 19,0 kg hmotnost palety: cca 1 140 kg množství: 60 ks/paleta počet ks/m ² : 8,9
----------	-------	-------	---	---

Tvarovka pro ztracené bednění KB ZB-20 RAPID koncová

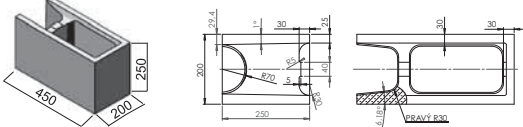
přírodní	35,50	42,60	 <p>KB ZB-20 RAPID koncová</p>	rozměr: 200 x 250 x 450 mm hmotnost: cca 19,0 kg hmotnost palety: cca 1 140 kg množství: 60 ks/paleta počet ks/m ² : 8,9
----------	-------	-------	--	---



tvarovky pro ztracené bednění



barevné provedení	povrch základní				specifikace
	cena bez DPH	cena vč. DPH			

Tvarovka pro ztracené bednění KB ZB-30 RAPID průběžná

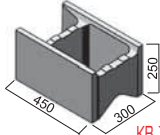
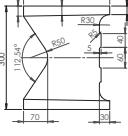
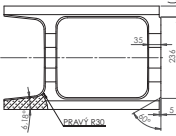
přírodní	45,00	54,00				rozměr: 300 x 250 x 450 mm hmotnost: 23,43 kg hmotnost palety: cca 937 kg množství: 40 ks/paleta počet ks/m ² : 8,9
----------	-------	-------	---	---	--	--

Tvarovka pro ztracené bednění KB ZB-30 RAPID koncová

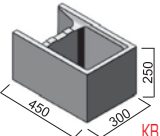
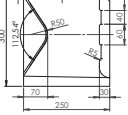
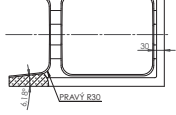
přírodní	48,00	57,60				rozměr: 300 x 250 x 450 mm hmotnost: 23,43 kg hmotnost palety: cca 937 kg množství: 40 ks/paleta počet ks/m ² : 8,9
----------	-------	-------	---	---	--	--

Tvarovka pro ztracené bednění KB ZB-40 RAPID průběžná

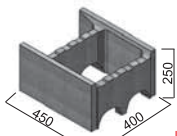
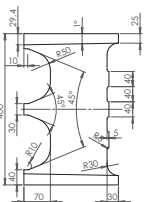
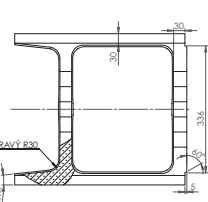
přírodní	48,00	57,60				rozměr: 400 x 250 x 450 mm hmotnost: 25,53 kg hmotnost palety: cca 766 kg množství: 30 ks/paleta počet ks/m ² : 8,9
----------	-------	-------	--	--	---	--

Tvarovka pro ztracené bednění KB ZB-40 RAPID koncová

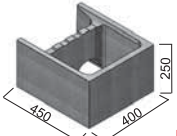
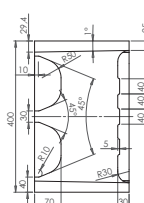
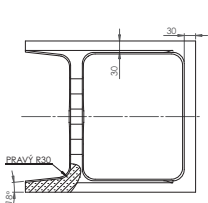
přírodní	51,00	61,20				rozměr: 400 x 250 x 450 mm hmotnost: 26,3 kg hmotnost palety: cca 789 kg množství: 30 ks/paleta počet ks/m ² : 8,9
----------	-------	-------	---	---	--	---

Tvarovka pro ztracené bednění KB ZB-50 RAPID průběžná

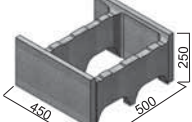
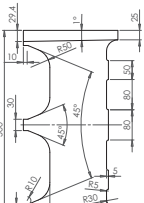
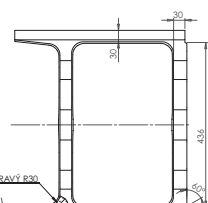
přírodní	62,50	75,00				rozměr: 500 x 250 x 450 mm hmotnost: 27,23 kg hmotnost palety: cca 545 kg množství: 20 ks/paleta počet ks/m ² : 8,9
----------	-------	-------	---	---	--	--

Tvarovka pro ztracené bednění KB ZB-50 RAPID koncová

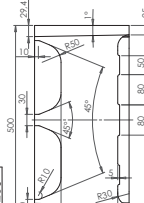
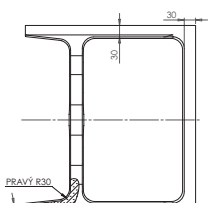
přírodní	65,50	78,60				rozměr: 500 x 250 x 450 mm hmotnost: 29,8 kg hmotnost palety: cca 596 kg množství: 20 ks/paleta počet ks/m ² : 8,9
----------	-------	-------	---	---	--	---



tvarovky pro ztracené bednění



barevné provedení	povrch základní						specifikace
	cena bez DPH	cena vč. DPH					

Tvarovka pro ztracené bednění KB ZB-15 EKO **NOVINKA**

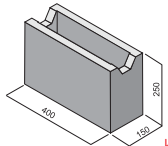
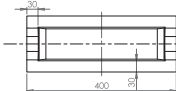
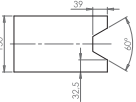
přírodní	23,20	27,84				rozměr: 150 x 250 x 400 mm hmotnost: 17,22 kg hmotnost palety: cca 1344 kg množství: 78 ks/paleta počet ks/m ² : 10
----------	-------	-------	---	--	---	--

Tvarovka pro ztracené bednění KB ZB-20 EKO **NOVINKA**

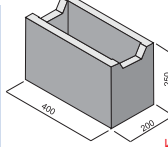
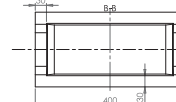
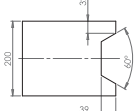
přírodní	26,40	31,68				rozměr: 200 x 250 x 400 mm hmotnost: 18,95 kg hmotnost palety: cca 1137 kg množství: 60 ks/paleta počet ks/m ² : 10
----------	-------	-------	---	--	---	--

Tvarovka pro ztracené bednění KB ZB-30 EKO **NOVINKA**

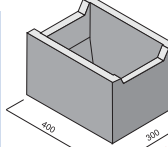
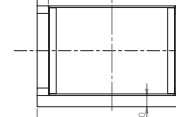
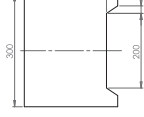
přírodní	29,60	35,52				rozměr: 300 x 250 x 400 mm hmotnost: 22,62 kg hmotnost palety: cca 905 kg množství: 40 ks/paleta počet ks/m ² : 10
----------	-------	-------	---	--	---	---

Tvarovka pro ztracené bednění KB ZB-40 EKO **NOVINKA**

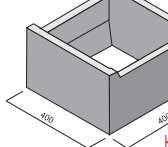
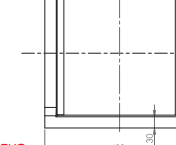
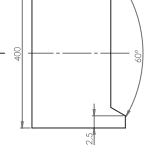
přírodní	35,20	42,24				rozměr: 400 x 250 x 400 mm hmotnost: 25,85 kg hmotnost palety: cca 776 kg množství: 30 ks/paleta počet ks/m ² : 10
----------	-------	-------	--	---	--	---

nopová fólie

Nopovka řeší:

- sanaci vlhkého zdiva
- potíže s průsakem vody
- potíže s průnikem par a zemní vlhkosti
- potíže s průnikem radonu

Nopová fólie tl. 0,5 mm s výškou nopu 8 mm

Specifikace:

- barva černá
- výška nopu 8 mm
- počet nopů na m² - 1860
- prostor mezi nopu 5,31/m²
- pevnost v tahu 190 kn/m²
- teplotní stálost -40 až 80 °C
- izolace proti radonu
- plošná hmotnost 500 g/m²



Kód	tloušťka mm	rozměr role m	m ² /role	cena/ m ² bez DPH	cena/ m ² vč. DPH	cena/ roli bez DPH	cena/ roli vč. DPH
015.50520	0,5	0,5x20	10	58,00	69,60	580,00	696,00
015.51020	0,5	1x20	20	58,00	69,60	1 160,00	1 392,00
015.51520	0,5	1,5x20	30	58,00	69,60	1 740,00	2 088,00
015.52020	0,5	2x20	40	58,00	69,60	2 320,00	2 784,00
015.52520	0,5	2,5x20	50	58,00	69,60	2 900,00	3 480,00

Prodej pouze po rolích



nopová fólie

Nopová fólie tl. 0,4 mm s výškou nopu 8 mm



Specifikace:

- barva černá
- výška nopu 8 mm
- počet nopů na m² - 1860
- prostor mezi nopy 5,31/m²
- pevnost v tahu 150 kn/m²
- teplotní stálost -40 až 80 °C
- izolace radonu ne
- plošná hmotnost 400 g/m²

Kód	tloušťka mm	rozměr role m	m ² /role	cena/ m ² bez DPH	cena/m ² vč. DPH	cena/ roli bez DPH	cena/ roli vč. DPH
O15.41020	0,4	1x20	20,00	55,00	66,00	1 100,00	1 320,00
O15.41520	0,4	1,5x20	30,00	55,00	66,00	1 650,00	1 980,00
O15.42020	0,4	2x20	40,00	55,00	66,00	2 200,00	2 640,00

Prodej pouze po rolích

Doplňky k nopovým fóliím

Kód	rozměr	balení	cena bez DPH	cena vč. DPH	
O16.00820	Ukončovací lišta k nopové fólii 8mm	8x2000	ks	98,00	117,60
O16.02020	Ukončovací lišta k nopové fólii 20mm	20x18000	ks	146,00	175,20
O16.08820	Odvětrávací lišta k nopové fólii INTER	8x2000	ks	165,00	198,00
O65.02740	Kalený hřeb 40-2,7	40-2,7	3 kg	495,00	594,00
O65.035501	Kalený hřeb 50-3,5	50-3,5	3 kg	495,00	594,00
O65.00250	Kónická ucpávka		250 ks	200,00	240,00
O25.01526	Butylová páska 25m	15mm-25m	ks	348,00	417,60
O25.01545	Butylová páska 45m	15mm-45m	ks	570,00	684,00

Tvarovka pro trvalé odvětrání podlah

Použití:

- odvětrání základové desky
- ochrana proti vlhkosti
- ochrana proti radonu
- vedení instalace

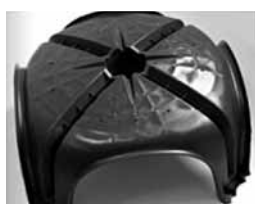

Kód	výška cm	rozměr cm	cena bez DPH	cena vč. DPH
O17.00556	5	56x56	92,00	110,40
O17.00956	9,5	56x56	96,00	115,20
O17.01356	13,5	56x56	97,00	116,40
O17.02056	20	56x56	106,00	127,20
O17.02656	26	56x56	113,00	135,60
O17.03056	30	56x56	122,00	146,40
O17.03556	35	56x56	126,00	151,20
O17.04056	40	56x56	133,00	159,60
O17.04556	45	56x56	137,00	164,40
O17.05056	50	56x56	155,00	186,00
O17.07056	70	56x56	315,00	378,00

Zaslepovací tvarovka pro tvarovku pro trvalé odvětrání podlah



Kód	výška cm	cena bez DPH	cena vč. DPH
O17.20000	20	78,00	93,60
O17.26000	26	86,00	103,20
O17.30000	30	94,00	112,80
O17.35000	35	98,00	117,60
O17.40000	40	102,00	122,40
O17.45000	45	108,00	129,60
O17.50000	50	119,00	142,80



betonová cihla KB KLASIK



barevné provedení	povrch základní		povrch grind		specifikace
	cena bez DPH	cena vč. DPH	cena bez DPH	cena vč. DPH	

KB KLASIK cihla dutá betonová

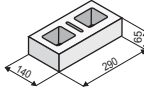
přírodní	16,40	19,68			 KB KLASIK cihla dutá betonová	rozměr: 140 x 65 x 290 mm hmotnost: 3,97 kg počet ks/m ² : 44,4 hmotnost palety: cca 793 kg množství: 200 ks/paleta
barevná	18,10	21,72				
bílá	26,30	31,56				

KB KLASIK cihla plná betonová

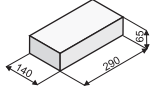
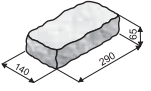
					 KB KLASIK cihla plná betonová	 KB KLASIK cihla plná betonová GRIND	rozměr: 140 x 65 x 290 mm hmotnost: cca 6,0 kg počet ks/m ² : 44,4 hmotnost palety: cca 1 200 kg množství: 200 ks/paleta
přírodní	9,00	10,80	16,00	19,20			
barevná	11,30	13,56	18,30	21,96			
bílá	16,00	19,20	23,00	27,60			
multicolor	11,70	14,04	18,70	22,44			
colors 08	17,10	20,52	24,10	28,92			
multicolors 08	19,80	23,76	26,80	32,16			
colors 09	17,10	20,52	24,10	28,92			
multicolors 09	19,80	23,76	26,80	32,16			
bluecolors 09	27,80	33,36	34,80	41,76			

KB KLASIK cihla plná pohledová

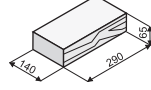
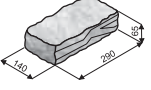
					 KB KLASIK cihla plná pohledová	 KB KLASIK cihla plná pohledová GRIND	rozměr: 140 x 65 x 290 mm hmotnost: cca 5,9 kg počet ks/m ² : 44,4 hmotnost palety: cca 1 180 kg množství: 200 ks/paleta
přírodní	16,40	19,68	23,40	28,08			
barevná	18,70	22,44	25,70	30,84			
bílá	23,40	28,08	30,40	36,48			
multicolor	19,10	22,92	26,10	31,32			
colors 08	24,50	29,40	31,50	37,80			
multicolors 08	27,20	32,64	34,20	41,04			
colors 09	24,50	29,40	31,50	37,80			
multicolors 09	27,20	32,64	34,20	41,04			
bluecolors 09	38,10	45,72	45,10	54,12			

KB KLASIK VF cihla plná betonová

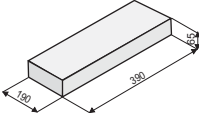

přírodní	10,90	13,08			 KB KLASIK VF cihla plná betonová	rozměr: 190 x 65 x 390 mm hmotnost: 11,1 kg počet ks/m ² : 33 hmotnost palety: cca 1 332 kg množství: 120 ks/paleta





doplňkové tvarovky KB KLASIK

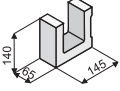
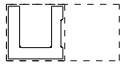
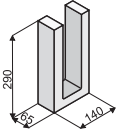

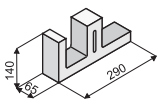
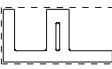
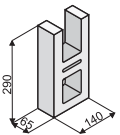
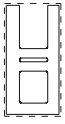
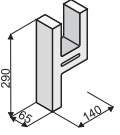
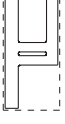
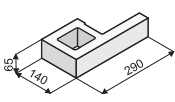
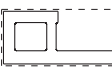
barevné provedení	povrch základní				specifikace
	cena bez DPH	cena vč. DPH			
přírodní barevná bílá	39,60 41,40 49,90	47,52 49,68 59,88			rozměr: 65 x 145 x 140 mm
			KB KLASIK A-C		
přírodní barevná bílá	50,70 52,40 60,90	60,84 62,88 73,08			rozměr: 65 x 290 x 140 mm
			KB KLASIK A-U		
přírodní barevná bílá	39,60 41,40 49,90	47,52 49,68 59,88			rozměr: 140 x 290 x 65 mm
			KB KLASIK A-F		
přírodní barevná bílá	28,60 30,40 38,90	34,32 36,48 46,68			rozměr: 65 x 140 x 290 mm
			KB KLASIK A-H		
přírodní barevná bílá	39,60 41,40 49,90	47,52 49,68 59,88			rozměr: 65 x 140 x 290 mm
			KB KLASIK A-Y		
přírodní barevná bílá	28,60 30,40 38,90	34,32 36,48 46,68			rozměr: 65 x 140 x 290 mm
			KB KLASIK A-P		

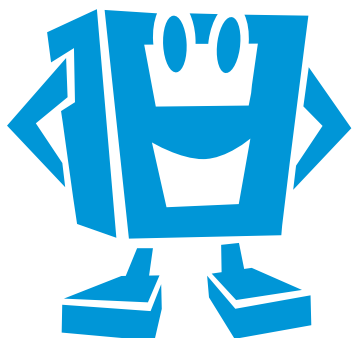



tvarovky KB KLASIK XC



barevné provedení	povrch základní		specifikace
	cena bez DPH	cena vč. DPH	

KB KLASIK XC 80

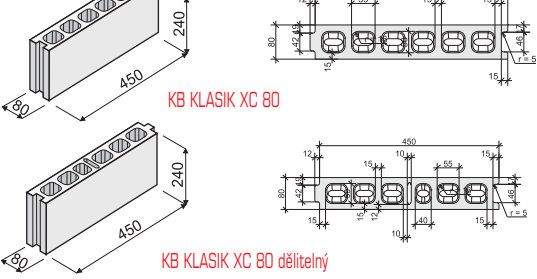
cihlová 1 ks cihlová 1 m ²	22,40 199,40	26,88 239,28	 <p>rozměr: 80 x 240 x 450 mm hmotnost: 13,07 kg hmotnost palety: 1 176 kg množství: 90 ks/paleta paletováno v poměru 7:4 počet ks/m²: 8,9</p>
--	-----------------	-----------------	---

KB KLASIK XC 115

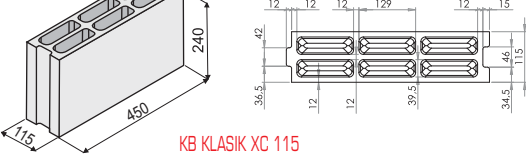
cihlová 1 ks cihlová 1 m ²	29,70 264,40	35,64 317,28	 <p>rozměr: 115 x 240 x 450 mm hmotnost: 13,97 kg hmotnost palety: 1 117 kg množství: 80 ks/paleta počet ks/m²: 8,9</p>
--	-----------------	-----------------	--

KB KLASIK XC 160

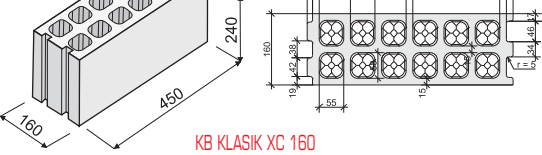
cihlová 1 ks cihlová 1 m ²	37,00 329,30	44,40 395,16	 <p>rozměr: 160 x 240 x 450 mm hmotnost: 23,43 kg hmotnost palety: 1 312 kg množství: 56 ks/paleta počet ks/m²: 8,9</p>
--	-----------------	-----------------	---

KB KLASIK XC 240

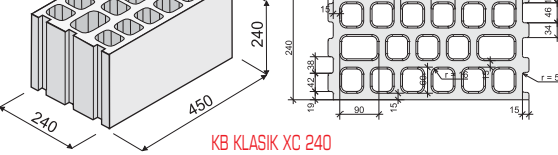
cihlová 1 ks cihlová 1 m ²	53,90 479,80	64,68 575,76	 <p>rozměr: 240 x 240 x 450 mm hmotnost: 33,9 kg hmotnost palety: 1 017 kg množství: 30 ks/paleta počet ks/m²: 8,9</p>
--	-----------------	-----------------	---

KB nosný překlád XC

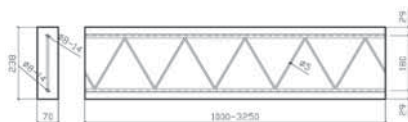

označení	typ překládu	délka překládu	min. délka uložení	počet ks v balení	orientační hmotnost	cena bez DPH	cena vč. DPH
KB-překlád nosný XC 1000	A	1000x70x238	10	15	38	207,00	248,40
KB-překlád nosný XC 1250	A	1250x70x238	10	15	47	258,80	310,56
KB-překlád nosný XC 1500	A	1500x70x238	10	15	57	345,00	414,00
KB-překlád nosný XC 1750	B	1750x70x238	15	15	66	402,50	483,00
KB překlád nosný XC 2000	B	2000x70x238	15	15	76	552,00	662,40
KB-překlád nosný XC 2250	B	2250x70x238	15	15	85	621,00	745,20
KB-překlád nosný XC 2600	C	2600x70x238	15	15	95	718,80	862,56
KB-překlád nosný XC 2850	C	2850x70x238	15	15	104	838,40	1006,08
KB-překlád nosný XC 3100	D	3100x70x238	20	15	114	914,30	1097,16
KB-překlád nosný XC 3250	D	3250x70x238	20	15	123	990,20	1188,24
KB-překlád nosný XC 3500	D	3500x70x238	20	15	133	1067,20	1280,64



KB stropní nosník XC



označení	typ nosníku	délka nosníku	doporučená výška stropní vložky	orientační hmotnost	cena bez DPH	cena vč. DPH
KB-stropní nosník XC 1000	A	1000x122x150	15	13	195,50	234,60
KB-stropní nosník XC 1200	A	1200x122x150	15	16	234,60	281,52
KB-stropní nosník XC 1400	A	1400x122x150	15	18	273,70	328,44
KB-stropní nosník XC 1600	A	1600x122x150	15	21	312,80	375,36
KB-stropní nosník XC 1800	A	1800x122x150	15	23	351,90	422,28
KB-stropní nosník XC 2000	A	2000x122x150	15	26	391,00	469,20
KB-stropní nosník XC 2200	A	2200x122x150	15	29	430,10	516,12
KB-stropní nosník XC 2400	A	2400x122x150	15	31	469,20	563,04
KB-stropní nosník XC 2600	A	2600x122x150	15	34	508,30	609,96
KB-stropní nosník XC 2800	A	2800x122x150	15	36	547,40	656,88
KB-stropní nosník XC 3000	A	3000x122x150	15	39	586,50	703,80
KB-stropní nosník XC 3200	A	3200x122x150	15	42	625,60	750,72
KB-stropní nosník XC 3400	A	3400x122x150	15	44	664,70	797,64
KB-stropní nosník XC 3600	A	3600x122x150	15	47	703,80	844,56
KB-stropní nosník XC 3800	B	3800x122x150	15	49	852,20	1022,64
KB-stropní nosník XC 4000	B	4000x122x150	15	52	897,00	1076,40
KB-stropní nosník XC 4200	B	4200x122x150	15	55	941,90	1130,28
KB-stropní nosník XC 4400	B	4400x122x150	15	57	986,70	1184,04
KB-stropní nosník XC 4600	B	4600x122x150	15	60	1031,60	1237,92
KB-stropní nosník XC 4800	C	4800x122x150	15	62	1159,20	1391,04
KB-stropní nosník XC 5000	C	5000x122x150	19	65	1207,50	1449,00
KB-stropní nosník XC 5200	D	5200x122x150	19	68	1375,40	1650,48
KB-stropní nosník XC 5400	D	5400x122x150	19	70	1428,30	1713,96
KB-stropní nosník XC 5600	E	5600x122x150	19	73	1610,00	1932,00
KB-stropní nosník XC 5800	E	5800x122x150	19	75	1667,50	2001,00
KB-stropní nosník XC 6000	F	6000x122x150	19	78	1794,00	2152,80
KB-stropní nosník XC 6200	F	6200x122x150	19	80	1853,80	2224,56
KB-stropní nosník XC 6400	F	6400x122x150	19	83	1913,60	2296,32
KB-stropní nosník XC 6600	F	6600x122x150	19	86	1973,40	2368,08
KB-stropní nosník XC 6800	I	6800x122x150	19	88	2111,40	2533,68
KB-stropní nosník XC 7000	I	7000x122x150	19	91	2173,50	2608,20
KB-stropní nosník XC 7200	I	7200x122x150	19	94	2484,00	2980,80
KB-stropní nosník XC 7400	I	7400x122x150	19	96	2553,00	3063,60
KB-stropní nosník XC 7600	I	7600x122x150	19	99	2622,00	3146,40

Minimální délka uložení stropního nosníku je 100 mm na každé straně.



Nosník	Typ nosníku	Rozměry nosníku (mm)			Orientační hmotnost kg	Cena bez DPH		Počet nosníků m/100 m ²	Počet vloček ks/100 m ²						Orientační cena (vločky+nosníky) Kč/100m ²					
		délka	šířka	výška		Kč/ks	Kč/m		KB STROP 625-190		KB STROP 500-150		KB STROP 625-190		KB STROP 500-150		KB STROP 625-190		KB STROP 500-150	
									625-190	500-150	625-190	500-150	625-190	500-150	625-190	500-150				
KB-stropní nosník XC 1000	A	1000	122	150	13	195,50	195,5	155	640	640	800	800	58 271	66 591	69 407	59 343				
KB-stropní nosník XC 1200	A	1200	122	150	16	234,60	195,5	155	640	640	800	800	58 271	66 591	69 407	59 343				
KB-stropní nosník XC 1400	A	1400	122	150	18	273,70	195,5	155	640	640	800	800	58 271	66 591	69 407	59 343				
KB-stropní nosník XC 1600	A	1600	122	150	21	312,80	195,5	155	640	640	800	800	58 271	66 591	69 407	59 343				
KB-stropní nosník XC 1800	A	1800	122	150	23	351,90	195,5	155	640	640	800	800	58 271	66 591	69 407	59 343				
KB-stropní nosník XC 2000	A	2000	122	150	26	391,00	195,5	155	640	640	800	800	58 271	66 591	69 407	59 343				
KB-stropní nosník XC 2200	A	2200	122	150	29	430,10	195,5	155	640	640	800	800	58 271	66 591	69 407	59 343				
KB-stropní nosník XC 2400	A	2400	122	150	31	469,20	195,5	155	640	640	800	800	58 271	66 591	69 407	59 343				
KB-stropní nosník XC 2600	A	2600	122	150	34	508,30	195,5	155	640	640	800	800	58 271	66 591	69 407	59 343				
KB-stropní nosník XC 2800	A	2800	122	150	36	547,40	195,5	155	640	640	800	800	58 271	66 591	69 407	59 343				
KB-stropní nosník XC 3000	A	3000	122	150	39	586,50	195,5	155	640	640	800	800	58 271	66 591	69 407	59 343				
KB-stropní nosník XC 3200	A	3200	122	150	42	625,60	195,5	155	640	640	800	800	58 271	66 591	69 407	59 343				
KB-stropní nosník XC 3400	A	3400	122	150	44	664,70	195,5	155	640	640	800	800	58 271	66 591	69 407	59 343				
KB-stropní nosník XC 3600	A	3600	122	150	47	703,80	195,5	155	640	640	800	800	58 271	66 591	69 407	59 343				
KB-stropní nosník XC 3800	B	3800	122	150	49	822,20	224,3	155	640	640	800	800	62 729	71 049	73 865	63 801				
KB-stropní nosník XC 4000	B	4000	122	150	52	897,00	224,3	155	640	640	800	800	62 727	71 049	73 865	63 799				
KB-stropní nosník XC 4200	B	4200	122	150	55	941,90	224,3	155	640	640	800	800	62 729	71 049	73 865	63 801				
KB-stropní nosník XC 4400	B	4400	122	150	57	986,70	224,3	155	640	640	800	800	62 727	71 047	73 863	63 799				
KB-stropní nosník XC 4600	B	4600	122	150	60	1031,60	224,3	155	640	640	800	800	62 728	71 048	73 864	63 800				
KB-stropní nosník XC 4800	C	4800	122	150	62	1159,20	241,5	155	640	640	800	800	65 401	73 721	76 537	66 473				
KB-stropní nosník XC 5000	C	5000	122	150	65	1207,50	241,5	155	640	640	800	800	73 721	76 537		72 473				
KB-stropní nosník XC 5200	D	5200	122	150	68	1375,40	264,5	155	640	640	800	800	77 286	80 102		76 038				
KB-stropní nosník XC 5400	D	5400	122	150	70	1428,30	264,5	155	640	640	800	800	77 286	80 102		76 038				
KB-stropní nosník XC 5600	E	5600	122	150	73	1610,00	287,5	155	640	640	800	800	80 851	83 667		79 603				
KB-stropní nosník XC 5800	E	5800	122	150	75	1667,50	287,5	155	640	640	800	800	80 851	83 667		79 603				
KB-stropní nosník XC 6000	F	6000	122	150	78	1794,00	299,0	155	640	640	800	800	82 633	85 449		81 385				
KB-stropní nosník XC 6200	F	6200	122	150	80	1853,80	299,0	155	640	640	800	800	82 633	85 449		81 385				
KB-stropní nosník XC 6400	F	6400	122	150	83	1913,60	299,0	155	640	640	800	800	82 633	85 449		81 385				
KB-stropní nosník XC 6600	F	6600	122	150	86	1973,40	299,0	155	640	640	800	800	82 633	85 449		81 385				
KB-stropní nosník XC 6800	I	6800	122	150	88	2111,40	310,5	155	640	640	800	800	84 416	87 232		83 168				
KB-stropní nosník XC 7000	I	7000	122	150	91	2173,50	310,5	155	640	640	800	800	84 416	87 232		83 168				
KB-stropní nosník XC 7200	I	7200	122	150	94	2484,00	345,0	155	640	640	800	800	89 763	92 579		88 515				
KB-stropní nosník XC 7400	I	7400	122	150	96	2553,00	345,0	155	640	640	800	800	89 763	92 579		88 515				
KB-stropní nosník XC 7600	I	7600	122	150	99	2622,00	345,0	155	640	640	800	800	89 763	92 579		88 515				

Cena vločky bez DPH			
Kč/ks			
KB STROP 625-140	KB STROP 625-190	KB STROP 500-150	KB STROP 500-190
43,7	56,7	61,1	96,3
			43,8

Poznámky: do celkové ceny stropní konstrukce je nutné zahrnout nadbetonávku a výztuž nadbetonávky dle statického výpočtu celková cena stropu je závislá na půdorysném členění stropu, na množství prostupů stropní konstrukci a zatížení stropu např. osamělým břemenem (trámy krovu aj.)
Ceny uvedeny bez DPH.

Typ nosníku	Výztuž nosníku
A	2Ø R8
B	3Ø R8
C	2Ø R8 + Ø R10
D	2Ø R8 + 2Ø R12
E	2Ø R8 + Ø R14
F	2Ø R10 + Ø R14
I	2Ø R10 + 2Ø R14



tvarovky KB ATLAS 90

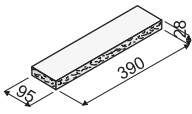

barevné provedení		povrch základní		specifikace
		cena bez DPH	cena vč. DPH	
přírodní	1 ks	8,70	10,44	 <p>KB ATLAS 30-90</p> <p>rozměr: 28 x 95 x 390 mm hmotnost: 2,27 kg hmotnost palety: cca 213 kg množství: 94 ks/paleta počet ks/m²: 63</p>
	1 m ²	548,10	657,72	
barevná	1 ks	9,50	11,40	
	1 m ²	598,50	718,20	
bílá	1 ks	9,50	11,40	
	1 m ²	598,50	718,20	

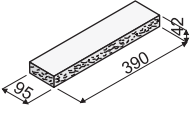
přírodní	1 ks	11,00	13,20	 <p>KB ATLAS 40-90</p> <p>rozměr: 42 x 95 x 390 mm hmotnost: 3,53 kg hmotnost palety: cca 191 kg množství: 54 ks/paleta počet ks/m²: 50</p>
	1 m ²	550,00	660,00	
barevná	1 ks	11,90	14,28	
	1 m ²	595,00	714,00	
bílá	1 ks	11,90	14,28	
	1 m ²	595,00	714,00	

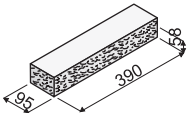
přírodní	1 ks	15,70	18,84	 <p>KB ATLAS 60-90</p> <p>rozměr: 58 x 95 x 390 mm hmotnost: 4,97 kg hmotnost palety: cca 189 kg množství: 38 ks/paleta počet ks/m²: 35</p>
	1 m ²	549,50	659,40	
barevná	1 ks	16,90	20,28	
	1 m ²	591,50	709,80	
bílá	1 ks	16,90	20,28	
	1 m ²	591,50	709,80	

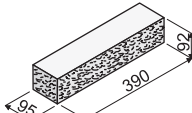
přírodní	1 ks	16,50	19,80	 <p>KB ATLAS 90-90</p> <p>rozměr: 92 x 95 x 390 mm hmotnost: 7,63 kg hmotnost palety: cca 1 466 kg množství: 192 ks/paleta počet ks/m²: 25</p>
	1 m ²	412,50	495,00	
barevná	1 ks	17,90	21,48	
	1 m ²	447,50	537,00	
bílá	1 ks	17,90	21,48	
	1 m ²	447,50	537,00	

tvarovky KB ATLAS 150

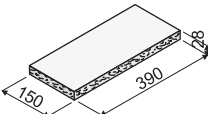
přírodní	1 ks	13,70	16,44	 <p>KB ATLAS 30-150</p> <p>rozměr: 28 x 150 x 390 mm hmotnost: 3,97 kg hmotnost palety: cca 373 kg množství: 94 ks/paleta počet ks/m²: 63</p>
	1 m ²	863,10	1 035,72	
barevná	1 ks	14,50	17,40	
	1 m ²	913,50	1 096,20	
bílá	1 ks	14,50	17,40	
	1 m ²	913,50	1 096,20	

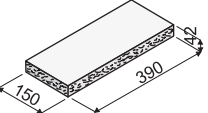
přírodní	1 ks	17,30	20,76	 <p>KB ATLAS 40-150</p> <p>rozměr: 42 x 150 x 390 mm hmotnost: 5,1 kg hmotnost palety: cca 275 kg množství: 54 ks/paleta počet ks/m²: 50</p>
	1 m ²	865,00	1 038,00	
barevná	1 ks	18,30	21,96	
	1 m ²	915,00	1 098,00	
bílá	1 ks	18,30	21,96	
	1 m ²	915,00	1 098,00	

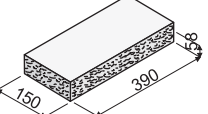
přírodní	1 ks	24,70	29,64	 <p>KB ATLAS 60-150</p> <p>rozměr: 58 x 150 x 390 mm hmotnost: 7,9 kg hmotnost palety: cca 300 kg množství: 38 ks/paleta počet ks/m²: 35</p>
	1 m ²	864,50	1 037,40	
barevná	1 ks	25,90	31,08	
	1 m ²	906,50	1 087,80	
bílá	1 ks	25,90	31,08	
	1 m ²	906,50	1 087,80	

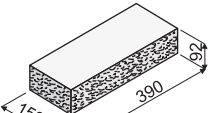
přírodní	1 ks	21,50	25,80	 <p>KB ATLAS 90-150</p> <p>rozměr: 92 x 150 x 390 mm hmotnost: 13,07 kg hmotnost palety: cca 1 320 kg množství: 101 ks/paleta počet ks/m²: 25</p>
	1 m ²	537,50	645,00	
barevná	1 ks	22,90	27,48	
	1 m ²	572,50	687,00	
bílá	1 ks	22,90	27,48	
	1 m ²	572,50	687,00	



zákrytové prvky kulaté



barevné provedení	povrch základní		specifikace	
	cena bez DPH	cena vč. DPH		

Plotová stříška KB ps-20 kulatá

přírodní	52,90	63,4
barevná	56,90	68,28
bílá	72,80	87,36
multicolor	62,50	75,00
colors 08	76,00	91,20
multicolors 08	83,60	100,32
colors 09	76,00	91,20
multicolors 09	83,60	100,32
bluecolors 09	144,30	173,16

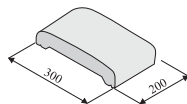

KB ps-20 kulatá

rozměr: 300 x 200 x 70 mm
hmotnost: 7,2 kg
hmotnost palety: cca 662 kg
množství: 92 ks/paleta

Sloupová hlavice KB sh-40 kulatá

přírodní	70,10	84,12
barevná	73,90	88,68
bílá	97,20	116,64
multicolor	81,20	97,44
colors 08	101,60	121,92
multicolors 08	111,60	133,92
colors 09	101,60	121,92
multicolors 09	111,60	133,92
bluecolors 09	193,40	232,08

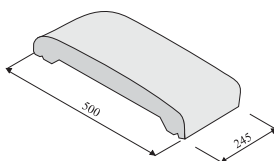

KB sh-40 kulatá

rozměr: 500 x 245 x 70 mm
hmotnost: 14,17 kg
hmotnost palety: cca 482 kg
množství: 34 ks/paleta

sloupové hlavice tl. 90 mm

barevné provedení	povrch základní		povrch grind		specifikace
	cena bez DPH	cena vč. DPH	cena bez DPH	cena vč. DPH	

Sloupová hlavice pro sloupek 40 x 40 cm tl. 90 mm

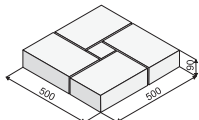

KB sh-50 A

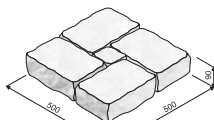

KB sh-50 A GRIND

přírodní	193,20	231,84	227,50	273,00
barevná	234,30	281,16	275,90	331,08
bílá	316,30	379,56	372,40	446,88
colors 08	330,60	396,72	389,20	467,04
colors 09	330,60	396,72	389,20	467,04

rozměr: 500 x 500 x 90 mm
hmotnost: cca 45,3 kg

Sloupová hlavice pro sloupek 40 x 40 cm tl. 90 mm

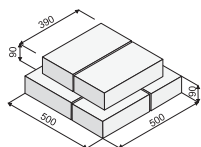

KB ssh-50 A

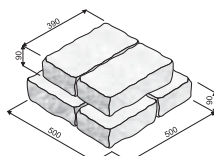

KB ssh-50 A GRIND

přírodní	294,90	353,88	347,20	416,64
barevná	344,10	412,92	405,00	486,00
bílá	442,60	531,12	521,00	625,20
colors 08	462,50	555,00	544,50	653,40
colors 09	462,50	555,00	544,50	653,40

rozměr: 500 x 500 x 2x90 mm
hmotnost: cca 74,43 kg



zákrytové prvky tl. 95 mm



barevné provedení	povrch základní		povrch grind		specifikace
	cena bez DPH	cena vč. DPH	cena bez DPH	cena vč. DPH	

Plotová stříška KB ps-15 B tl. 95 mm

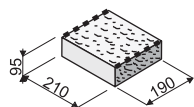

KB ps-15 B tl. 95 mm

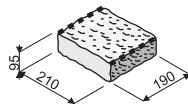

KB ps-15 B tl. 95 mm GRIND

přirodní barevná bílá	38,00	45,60	49,70	59,64	rozměr: 210 x 190 x 95 mm hmotnost: cca 8,8 kg hmotnost palety: cca 1 267 kg množství: 144 ks/paleta
	42,60	51,12	55,70	66,84	
	52,90	63,48	69,10	82,92	

Plotová stříška KB ps-20 B tl. 95 mm

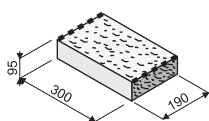

KB ps-20 B tl. 95 mm

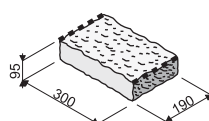

KB ps-20 B tl. 95 mm GRIND

přirodní barevná bílá	39,00	46,80	50,70	60,84	rozměr: 300 x 190 x 95 mm hmotnost: cca 12,5 kg hmotnost palety: cca 1 200 kg množství: 96 ks/paleta
	43,70	52,44	56,80	68,16	
	54,20	65,04	70,50	84,60	

Plotová stříška KB ps-30 B tl. 95 mm

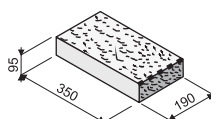

KB ps-30 B tl. 95 mm

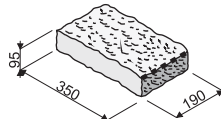

KB ps-30 B tl. 95 mm GRIND

přirodní barevná bílá	40,00	48,00	51,70	62,04	rozměr: 350 x 190 x 95 mm hmotnost: cca 14,63 kg hmotnost palety: cca 1 405 kg množství: 96 ks/paleta
	44,80	53,76	57,90	69,48	
	55,60	66,72	71,80	86,16	





zákrytové prvky tl. 45 mm



barevné provedení	povrch základní		specifikace
	cena bez DPH	cena vč. DPH	

Plotová stříška pro modulovou řadu 150 mm KB ps-15 G oboustranně štípaná tl. 45 mm

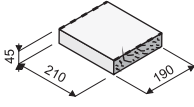
přírodní	43,30	51,96	 KB ps-15 G tl. 45 mm	rozměr: 210 x 190 x 45 mm hmotnost: 4,07 kg hmotnost palety: cca 756 kg množství: 186 ks/paleta
barevná	48,60	58,32		
bílá	60,00	72,00		
colors 08	60,60	72,72		

Plotová stříška pro modulovou řadu 200 mm KB ps-20 G oboustranně štípaná tl. 45 mm

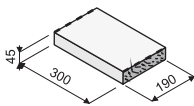
přírodní	44,70	53,64	 KB ps-20 G tl. 45 mm	rozměr: 300 x 190 x 45 mm hmotnost: 5,83 kg hmotnost palety: cca 793 kg množství: 136 ks/paleta
barevná	49,90	59,88		
bílá	61,30	73,56		
colors 08	62,60	75,12		

Plotová stříška pro modulovou řadu 300 mm KB ps-30 G jednostranně štípaná tl. 45 mm

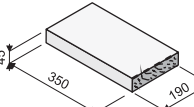
přírodní	46,00	55,20	 KB ps-30 G tl. 45 mm	rozměr: 350 x 190 x 45 mm hmotnost: 6,97 kg hmotnost palety: cca 808 kg množství: 116 ks/paleta
barevná	51,30	61,56		
bílá	62,50	75,00		
colors 08	64,50	77,40		

Sloupová hlavice pro sloupek 30 x 30 cm KB sh-40 G tl. 45 mm

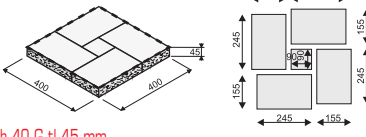
přírodní	130,20	156,24	 KB sh-40 G tl. 45 mm	rozměr: 400 x 400 x 45 mm hmotnost: cca 15,87 kg hmotnost palety: cca 952 kg množství: 60 ks/paleta
barevná	142,20	170,64		
bílá	195,50	234,60		
colors 08	197,90	237,48		

Sloupová hlavice pro sloupek 40 x 40 cm KB sh-50 G tl. 45 mm

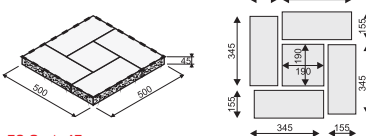
přírodní	136,20	163,44	 KB sh-50 G tl. 45 mm	rozměr: 500 x 500 x 45 mm hmotnost: cca 25,43 kg hmotnost palety: cca 1 017 kg množství: 40 ks/paleta
barevná	148,10	177,72		
bílá	206,30	247,56		
colors 08	208,40	250,08		

Atypická sloupová hlavice

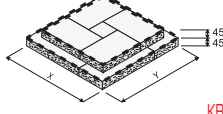
dle návrhu			 KB ssh atyp G	rozměr: dle požadavku
------------	--	--	---	-----------------------

Sloupová hlavice pro sloupek 20 x 40 cm KB sh 50 x 30 G tl. 45 mm

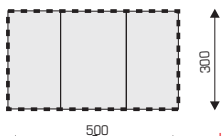
přírodní	247,60	297,12	 KB sh 50 x 30 G tl. 45 mm	rozměr: 500 x 300 x 45 mm hmotnost: cca 15,47 kg hmotnost palety: cca 309 kg množství: 20 ks/paleta
barevná	278,20	333,84		
bílá	344,00	412,80		
colors 08	351,60	421,92		

Sloupová hlavice pro sloupek 28 x 40 cm KB sh 50 x 39 G tl. 45 mm

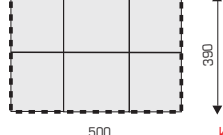
přírodní	268,60	322,32	 KB sh 50 x 39 G tl. 45 mm	rozměr: 500 x 390 x 45 mm hmotnost: cca 19,73 kg hmotnost palety: cca 395 kg množství: 20 ks/paleta
barevná	301,70	362,04		
bílá	373,10	447,72		
colors 08	381,40	457,68		

Atypická sloupová hlavice tl. 45 mm

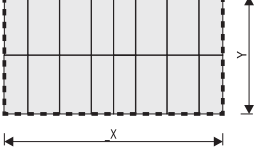
dle návrhu			 atyp sh	Sloupové hlavice broušené Vám můžeme navrhnout a dodat na sloupek v jakémkoliv rozměru dle Vašeho přání. Po zaslání nákresu Vašeho sloupku, jsme schopni Vám navrhnout a vyrobit také atypickou stříšku.
------------	--	--	---	--



zákrytové prvky tl. 65 mm



barevné provedení	povrch základní		povrch grind		specifikace
	cena bez DPH	cena vč. DPH	cena bez DPH	cena vč. DPH	

Plotová stříška pro modulovou řadu 150 mm KB ps-15 G oboustranně štípaná tl. 65 mm

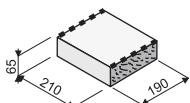

KB ps-15 G tl. 65 mm

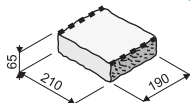

KB ps-15 G tl. 65 mm GRIND

přírodní	41,30	49,56	41,90	50,28	rozměr: 210 x 190 x 65 mm hmotnost: cca 6,1 kg hmotnost palety: cca 781 kg množství: 128 ks/paleta
barevná	46,60	55,92	55,60	66,72	
bílá	58,00	69,60	69,20	83,04	
colors 08	58,60	70,32	70,40	84,48	

Plotová stříška pro modulovou řadu 200 mm KB ps-20 G oboustranně štípaná tl. 65 mm

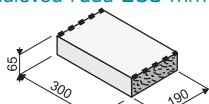

KB ps-20 G tl. 65 mm

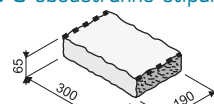

KB ps-20 G tl. 65 mm GRIND

přírodní	42,70	51,24	51,30	61,56	rozměr: 300 x 190 x 65 mm hmotnost: cca 8,4 kg hmotnost palety: cca 806 kg množství: 96 ks/paleta
barevná	47,90	57,48	57,50	69,00	
bílá	59,30	71,16	71,10	85,32	
colors 08	60,60	72,72	72,80	87,36	

Plotová stříška pro modulovou řadu 300 mm KB ps-30 G jednostranně štípaná tl. 65 mm

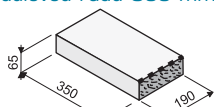

KB ps-30 G tl. 65 mm

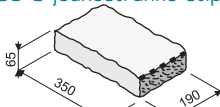

KB ps-30 G tl. 65 mm GRIND

přírodní	44,00	52,80	53,10	63,72	rozměr: 350 x 190 x 65 mm hmotnost: cca 9,8 kg hmotnost palety: cca 764 kg množství: 78 ks/paleta
barevná	49,30	59,16	59,30	71,16	
bílá	60,50	72,60	72,00	86,40	
colors 08	62,50	75,00	75,00	90,00	

Sloupová hlavice pro sloupek 30 x 30 cm KB sh-40 G tl. 65 mm

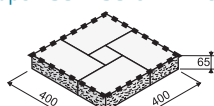

KB sh-40 G tl. 65 mm

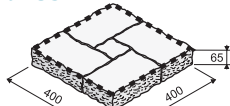

KB sh-40 G tl. 65 mm GRIND

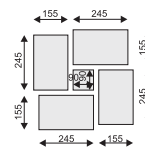

přírodní	130,20	156,24	196,60	235,92	rozměr: 400 x 400 x 65 mm hmotnost: cca 22,9 kg hmotnost palety: cca 1 374 kg množství: 60 ks/paleta
barevná	142,20	170,64	208,90	250,68	
bílá	195,50	234,60	246,00	295,20	
colors 08	197,90	237,48	251,50	301,80	

Sloupová hlavice pro sloupek 40 x 40 cm KB sh-50 G tl. 65 mm

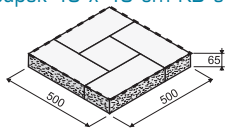

KB sh-50 G tl. 65 mm

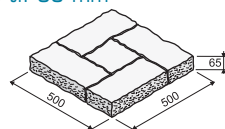

KB sh-50 G tl. 65 mm GRIND

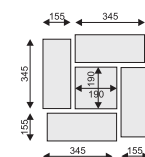

přírodní	136,20	163,44	208,90	250,68	rozměr: 500 x 500 x 65 mm hmotnost: cca 36,77 kg hmotnost palety: cca 1 471 kg množství: 40 ks/paleta
barevná	148,10	177,72	221,30	265,56	
bílá	206,30	247,56	258,40	310,08	
colors 08	208,40	250,08	262,40	314,88	

Atypická sloupová hlavice

přírodní	dle návrhu
barevná	
bílá	

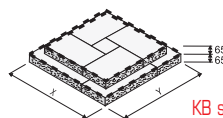

KB ssh atyp G

rozměr:	dle požadavku
---------	---------------

Sloupová hlavice pro sloupek 20 x 40 cm KB sh 50 x 30 G tl. 65 mm

přírodní	247,60	297,12
barevná	278,20	333,84
bílá	344,00	412,80
colors 08	351,60	421,92

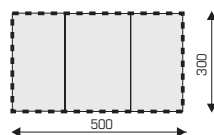

KB sh 50 x 30 G tl. 65 mm

rozměr:	500 x 300 x 65 mm
hmotnost:	cca 22,67 kg
hmotnost palety:	cca 453 kg
množství:	20 ks/paleta



zákrytové prvky tl. 65 mm



barevné provedení	povrch základní				specifikace
	cena bez DPH	cena vč. DPH			

Sloupová hlavice pro sloupek 28 x 40 cm KB sh 50 x 39 G tl. 65 mm

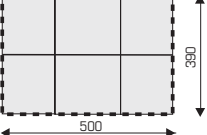
přírodní	268,60	322,32	 KB sh 50 x 39 G tl. 65 mm		rozměr: 500 x 390 x 65 mm hmotnost: cca 28,33 kg hmotnost palety: cca 567 kg množství: 20 ks/paleta
barevná	301,70	362,04			
bílá	373,10	447,72			
colors 08	381,40	457,68			

Atypická sloupová hlavice tl. 65 mm

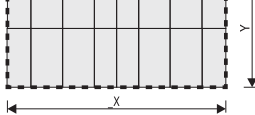
přírodní	dle návrhu	 atyp sh		rozměr: dle požadavku
barevná				
bílá				
colors 08				

Sloupové hlavice broušené Vám můžeme navrhnout a dodat na sloupek v jakémkoliv rozměru dle Vašeho přání. Po zaslání nákresu Vašeho sloupku, jsme schopni Vám navrhnout a vyrobit také atypickou stříšku.

zákrytové prvky



barevné provedení	povrch hladký		povrch štípaný		specifikace
	cena bez DPH	cena vč. DPH	cena bez DPH	cena vč. DPH	

Plotová stříška pro modulovou šířku 150 mm

 KB ps-15 A KB ps-15 B					
přírodní	49,40	59,28	51,40	61,68	rozměr: 255 x 200 mm hmotnost: cca 5,97 kg hmotnost palety: cca 680 kg množství: 114 ks/paleta
barevná	54,90	65,88	57,30	68,76	
bílá	65,20	78,24	70,10	84,12	
colors 08	68,00	81,60	73,20	87,84	
colors 09	68,00	81,60	73,20	87,84	

Plotová stříška pro modulovou šířku 200 mm

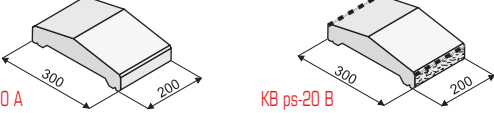
 KB ps-20 A KB ps-20 B					
přírodní	51,90	62,28	55,10	66,12	rozměr: 300 x 200 mm hmotnost: cca 6,27 kg hmotnost palety: cca 677 kg množství: 108 ks/paleta
barevná	55,90	67,08	58,20	69,84	
bílá	71,70	86,04	74,20	89,04	
colors 08	74,90	89,88	77,50	93,00	
colors 09	74,90	89,88	77,50	93,00	

Plotová stříška pro modulovou šířku 300 mm

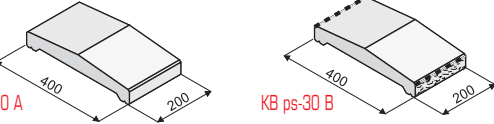
 KB ps-30 A KB ps-30 B					
přírodní	60,10	72,12	63,10	75,72	rozměr: 400 x 200 mm hmotnost: cca 8,03 kg hmotnost palety: cca 643 kg množství: 80 ks/paleta
barevná	63,10	75,72	67,00	80,40	
bílá	83,60	100,32	87,60	105,12	
colors 08	87,30	104,76	91,50	109,80	
colors 09	87,30	104,76	91,50	109,80	

Sloupová hlavice

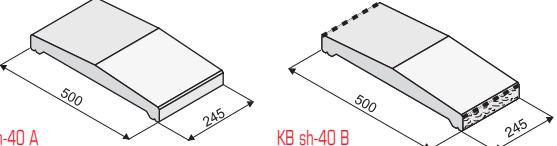
 KB sh-40 A KB sh-40 B					
přírodní	70,10	84,12	72,70	87,24	rozměr: 500 x 245 mm hmotnost: 12,17 kg hmotnost palety: cca 487 kg množství: 40 ks/paleta
barevná	73,90	88,68	78,50	94,20	
bílá	97,20	116,64	99,90	119,88	
colors 08	101,50	121,80	104,30	125,16	
colors 09	101,50	121,80	104,30	125,16	

Sloupové hlavice KB sh-40 A, B jsou dodávány na taškových paletách. Ostatní stříšky na standardních paletách.



hladké zákrytové stříšky a sloupové hlavice



barevné provedení	povrch základní		povrch grind		povrch rustik		specifikace
	cena bez DPH	cena vč. DPH	cena bez DPH	cena vč. DPH	cena bez DPH	cena vč. DPH	

Sloupová hlavice

NOVINKA

přírodní
barevná
bílá

cena bez DPH	164,90	197,88
cena vč. DPH	180,00	216,00
cena vč. DPH	247,40	296,88

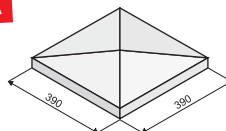

SH 39 malá

rozměr: 390 x 390 mm
hmotnost: 14,0 kg
hmotnost palety: cca 720 kg
množství: 50 ks/paleta

Sloupová hlavice

NOVINKA

přírodní
barevná
bílá

cena bez DPH	172,50	207,00
cena vč. DPH	187,60	225,12
cena vč. DPH	258,70	310,44

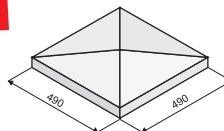

SH 49 velká

rozměr: 490 x 490 mm
hmotnost: 26,0 kg
hmotnost palety: cca 800 kg
množství: 30 ks/paleta

Plotová stříška, pro modulovou šířku 200 mm

NOVINKA

přírodní
barevná
bílá

cena bez DPH	132,10	158,52
cena vč. DPH	148,80	178,56
cena vč. DPH	198,10	237,72

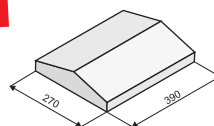

PS 27 malá

rozměr: 270 x 390 mm
hmotnost: 10,5 kg
hmotnost palety: cca 760 kg
množství: 70 ks/paleta

Plotová stříška, pro modulovou šířku 300 mm

NOVINKA

přírodní
barevná
bílá

cena bez DPH	135,00	162,00
cena vč. DPH	157,90	189,48
cena vč. DPH	232,50	279,00

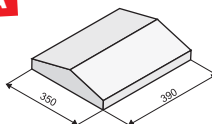

PS 35 velká

rozměr: 350 x 390 mm
hmotnost: 15,5 kg
hmotnost palety: cca 800 kg
množství: 50 ks/paleta

Tyto zákrytové prvky jsou vyráběny jinou technologií a mohou být barevně odlišné od tvarovek. Stříšky jsou opatřeny okapničkou.

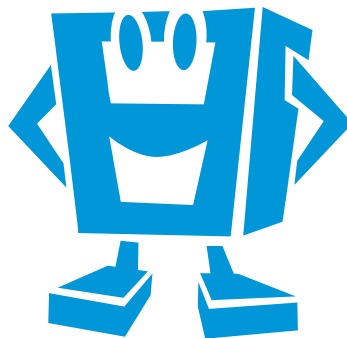





7 GEOSTONE WALL SYSTEMS



KB BLOK[®]
DOKONALÝ STAVEBNÍ SYSTÉM

Certifikovaný SRW stavební systém pro stavbu vyztužených konstrukcí opěrných stěn.



GEOSTONE WALL SYSTEMS I.

GWS I.

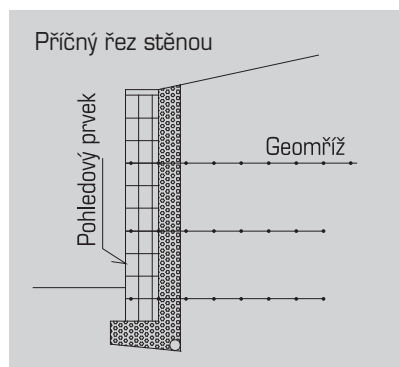

Skladba systému:

- Geostone GWS I. FLAT nebo Geostone GWS I. BENT
- zákrytový prvek Geostone[®]
- spojovací kolíček Geostone GWS I.
- Geomříž SECUGRID[®]



spojovací kolíček
GWS I.

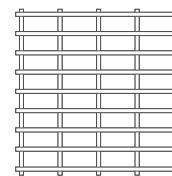

SECUGRID[®]

SECUGRID[®] 40/40 Q6
SECUGRID[®] 80/20 R6
SECUGRID[®] 120/40 R6

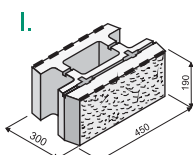

Geostone GWS I. FLAT

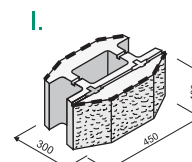
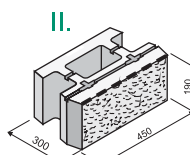

Geostone GWS I. BENT

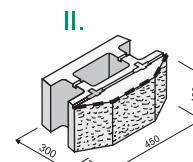

GEOSTONE WALL SYSTEMS II.

GWS II.

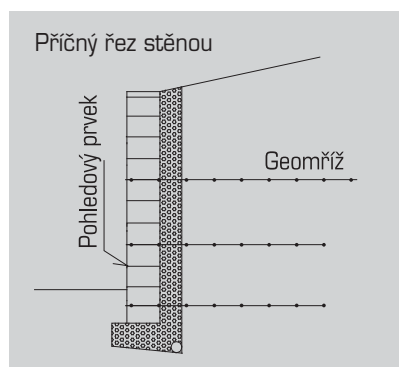

Skladba systému:

- Mini Geostone GWS II. FLAT nebo GWS II. BENT
- zákrytový prvek Geostone[®]
- spojovací kolíček Geostone GWS III.
- Geomříž SECUGRID[®]

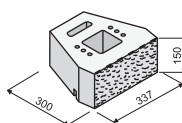

Mini Geostone
GWS II. FLAT

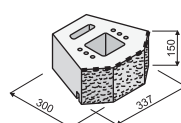

Mini Geostone
GWS II. BENT



spojovací kolíček
GWS III.

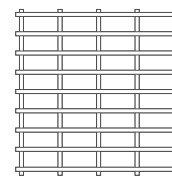

SECUGRID[®]

SECUGRID[®] 40/40 Q6
SECUGRID[®] 80/20 R6
SECUGRID[®] 120/40 R6

GEOSTONE WALL SYSTEMS III.

GWS III.

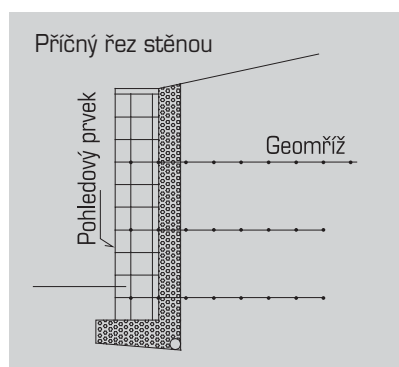

Skladba systému:

- Geostone GWS III. FLAT nebo GWS III. BENT
- zákrytový prvek Geostone[®]
- spojovací kolíček Geostone GWS III.
- Geomříž SECUGRID[®]

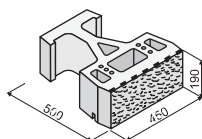

Geostone
GWS III. FLAT

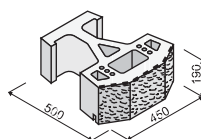

Geostone
GWS III. BENT



spojovací kolíček
GWS III.

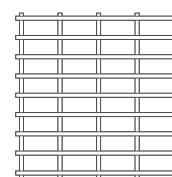

SECUGRID[®]

SECUGRID[®] 40/40 Q6
SECUGRID[®] 80/20 R6
SECUGRID[®] 120/40 R6



POUŽITÍ SYSTÉMU

Systém je určený pro silniční a železniční stavitelství a pro dopravní infrastrukturu všeobecně. Je vhodný pro řešení břehů vodních toků, suchých polderů a hydrotechnické stavby.

Součást	Identifikace	Vlastnost / charakteristika	Deklarovaná hodnota / třída
Betonová tvarovka:	GEOSTONE GWS I. GEOSTONE GWS II. GEOSTONE GWS III.	Pevnost v tlaku prvku	$\geq 10 \text{ N/mm}^2$
		Pevnost v tlaku betonu	$\geq 40 \text{ N/mm}^2$
		Třída betonu dle ČSN EN 206-1	C 40/50 XF4, XA1, XC4
		Tvar a uspořádání - Rozměry a tolerance	Skupina D1
		Hmotnost tvárnice	$\pm 10 \%$
		Objemová hmotnost betonu	$\pm 10 \%$
		Nasákavost betonu tvarovky	$\leq 6 \%$
		Nasákavost vlívem kapilarity	$< 8 \text{ g.m}^{-2}.\text{s}^{-1}$
		Mrazuvzdornost dle ČSN EN 13 198, příloha B	$\leq 1000 \text{ g.m}^2 / 168$ cyklů
		Mrazuvzdornost dle PN-88/B-06250 metoda 6.5.1 - úbytek hmotnosti - úbytek pevnosti	F 150 F 150
		Odolnost proti chemickým rozmrazovacím látkám dle ČSN 73 1326, metoda A	$< 1000 \text{ g.m}^2 / 150$ cyklů
		Nebezpečné látky	neobsahuje
		Obsah přírodních radionuklidů - index hmotnostní aktivity - hmotnostní aktivita Ra^{226}	$\leq 0,5 (-)$ $\leq 150 \text{ Bq/kg}$
Reakce na oheň	A1		
Spojovací prvek	Spojovací kuliček GWS I. Spojovací kuliček GWS III.	Mez pevnosti ve smyku	$\geq 4,0 \text{ kN}$
Geomříž	Secugrid Q / Secugrid R - společné vlastnosti	Protažení při jmenovitém zatížení [md/cmd*]	$\leq 8 / \leq 8 \%$
		Odolnost proti UV záření – zbytková pevnost v tahu	$\geq 96,3 \%$
		Odolnost proti povětrnosti	vysoká
		Specifické výrobní protažení	0 %
	Secugrid 40/40 Q6	Plošná hmotnost	360 g.m^2
		Pevnost v tahu [md/cmd*]	$\geq 40 / \geq 40 \text{ kN.m}^{-1}$
		Pevnost v tahu při 2% protažení [md*]	$\geq 18 / \geq 18 \text{ kN.m}^{-1}$
		Pevnost v tahu při 5% protažení [md*]	$\geq 32 / \geq 32 \text{ kN.m}^{-1}$
		Velikost ok, md x cmd*	34 x 33 mm
	Secugrid 80/20 R6	Plošná hmotnost	380 g.m^2
		Pevnost v tahu [md/cmd*]	$\geq 80 / \geq 20 \text{ kN.m}^{-1}$
		Pevnost v tahu při 2% protažení [md*]	$\geq 28 \text{ kN.m}^{-1}$
		Pevnost v tahu při 5% protažení [md*]	$\geq 56 \text{ kN.m}^{-1}$
		Velikost ok, md x cmd*	73 x 30 mm
	Secugrid 120/40 R6	Plošná hmotnost	580 g.m^2
		Pevnost v tahu [md/cmd*]	$\geq 120 / \geq 40 \text{ kN.m}^{-1}$
Pevnost v tahu při 2% protažení [md*]		$\geq 42 \text{ kN.m}^{-1}$	
Pevnost v tahu při 5% protažení [md*]		$\geq 84 \text{ kN.m}^{-1}$	
Velikost ok, md x cmd*		71 x 28 mm	
Drenážní zásyp	Hrubé kamenivo	Frakce	8 – 16 mm

* md = ve směru výroby, cmd = příčně ke směru výroby

Kontakt na specializovaného pracovníka:
e-mail: geostone@kb-blok.cz
telefon: 415 778 311



KB BLOK®
DOKONALÝ STAVEBNÍ SYSTÉM





software pro výpočet opěrných stěn



- Společnost KB-BLOK systém, s. r. o. připravila pro projektanty software na výpočet vyztužených opěrných stěn. Jedná se o software s názvem MSEW 3.0 (Mechanically Stabilized Earth Walls) od spol. ADAMA Engineering, Inc. Newark, USA.
- Tento program slouží k návrhu nebo posouzení vyztužení opěrných stěn vyztužených geomřížemi s prvky GeoStone, Gravity Stone, GeoGarden Stone a GeoZIQZAG na líci těchto stěn. Při výpočtech je možné zvolit mezi postupem dle NCMA (National Concrete Masonry Association) nebo AASHTO (American Association of State Highway and Transportation Official's)
- Software obsahuje databázi geomříží používaných se spojení s lícovými betonovými tvarovkami portfolia společnosti KB-BLOK systém, s.r.o. Databáze geomříží může být uživatelem rozšířena až na 100 různých typů.
- Umožňuje definovat geometrii stěny (výšku, hloubku založení, sklon terénu před i za stěnou, odklon líce stěny od svislice), lokální nebo pásové nebo plošné přetížení (nahodilé nebo stálé), parametry zemin ad.
- Výstupem softwaru je návrh nebo posouzení:
 - externí stability: - únosnosti základové spáry, - přímého posunutí, - excentricity a překlopení;
 - interní stability: - pevnosti geomříží, - pevnosti připojení, - vytažení geomříží a celkové délky.
- V režimu návrhu software vygeneruje délky geomříží a jejich výškové rozmístění. Je možné zvolit mezi stejně vzdálenými geomřížemi jednoho typu, optimálně rozmístěnými geomřížemi jednoho typu nebo geomřížemi více typů.
- Výstup může být vygenerován do souboru DXF (pro AutoCAD), bitmapy BMP, tabulky pro Excel, textového dokumentu nebo vytištěn ve formě kompletní zprávy.
- Program je k dispozici v českém, polském, ruském a anglickém jazyce.

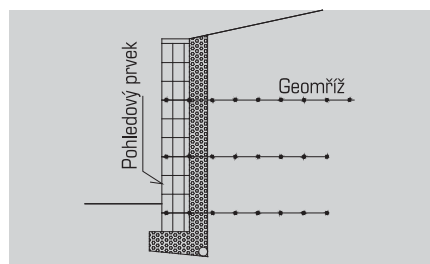
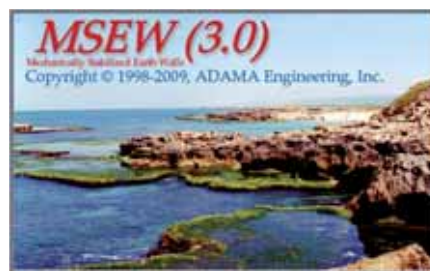

cena bez DPH cena vč. DPH

MSEW 3.0 - software pro výpočet opěrných stěn	10 000,-	12 000,-
---	----------	----------

ukázky výstupu programu

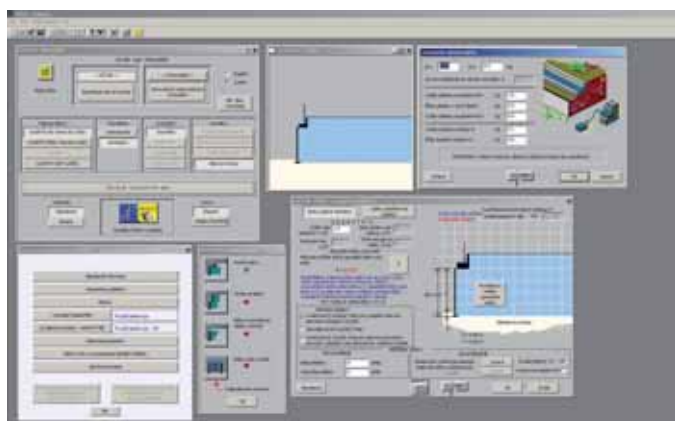

Příklad zadávání zatížení stěny mostní opěrou

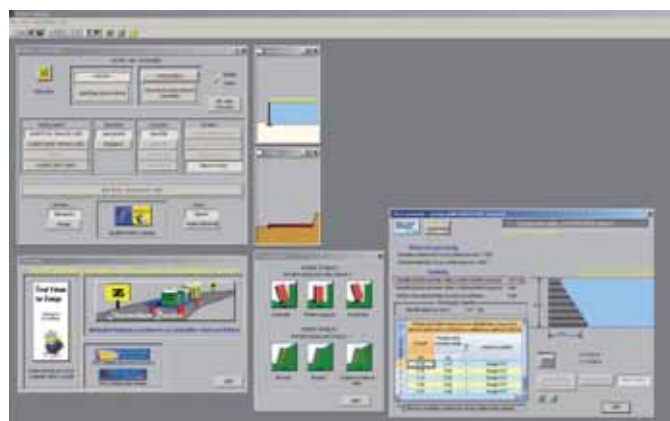

Výsledek návrhu vyztuže stěny

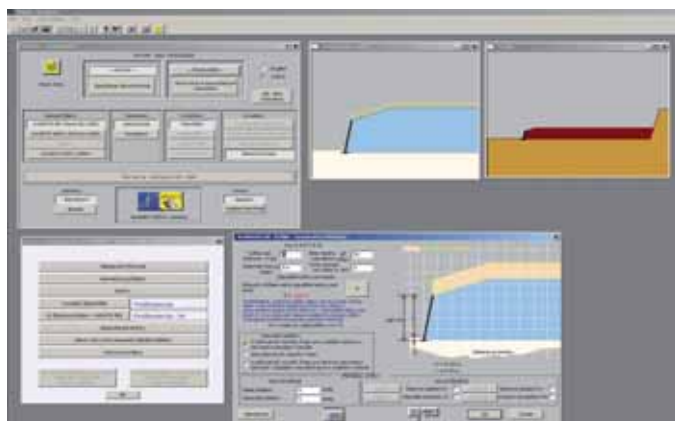

Zadávání rovnoměrného plošného zatížení svažitého terénu za stěnou

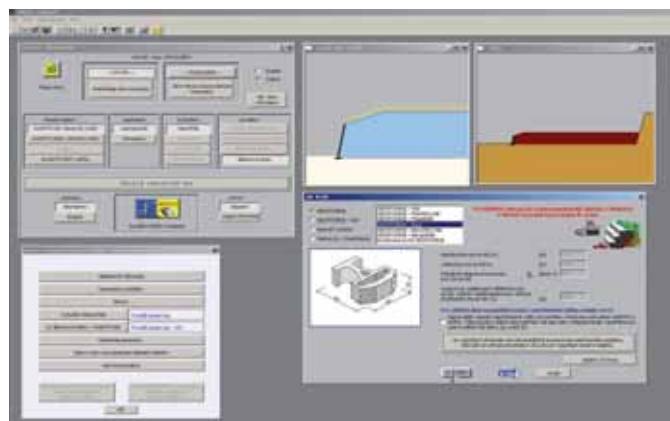

Výběr lícových prvků



opěrné zdi GRAVITY STONE®



barevné provedení	povrch základní		povrch grind		povrch rustik		specifikace
	cena bez DPH	cena vč. DPH	cena bez DPH	cena vč. DPH	cena bez DPH	cena vč. DPH	

Pohledový prvek hladký

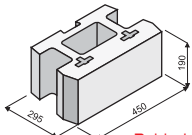
přírodní	95,80	114,96	 <p>Pohledový prvek hladký</p>		rozměr: 295 x 190 x 450 mm hmotnost: 32,33 kg hmotnost palety: cca 1 035 kg množství: 32 ks/paleta
barevná	109,80	131,76			
bílá	142,00	170,40			
colors 08	148,30	177,96			
colors 09	148,30	177,96			

Pohledový prvek hladký - CH, prvek s povrchovou odolností vůči CHRL dle požadavků ŘSD

Pozn.: Tvarovky v povrchové úpravě CH jsou vyráběny pouze na objednávku, ceník je k dispozici na vyžádání.

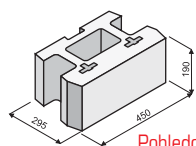

Pohledový prvek - CH hladký

rozměr: 295 x 190 x 450 mm
 hmotnost: 33,97 kg
 hmotnost palety: cca 1 087 kg
 množství: 32 ks/paleta

Pohledový prvek štípaný

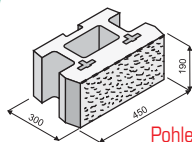

Pohledový prvek štípaný

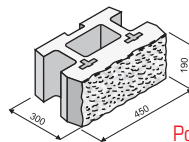

Pohledový prvek štípaný rustik

přírodní	102,00	122,40	131,70	158,04	rozměr: 300 x 190 x 450 mm hmotnost: 35,07 kg hmotnost palety: cca 1 122 kg množství: 32 ks/paleta
barevná	115,20	138,24	150,20	180,24	
bílá	151,30	181,56	195,80	234,96	
colors 08	158,00	189,60	204,50	245,40	
colors 09	158,00	189,60	204,50	245,40	

Pohledový prvek štípaný - CH, prvek s povrchovou odolností vůči CHRL dle požadavků ŘSD

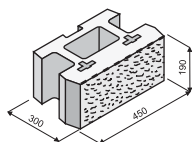

Pohledový prvek - CH štípaný

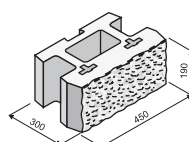

Pohledový prvek - CH štípaný rustik

Pozn.: Tvarovky v povrchové úpravě CH jsou vyráběny pouze na objednávku, ceník je k dispozici na vyžádání.

rozměr: 300 x 190 x 450 mm
 hmotnost: 36,07 kg
 hmotnost palety: cca 1 154 kg
 množství: 32 ks/paleta

Kotevní trámek

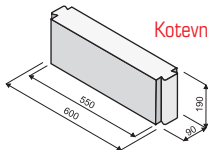
	33,40	40,08	 <p>Kotevní trámek</p>	rozměr: 90 x 190 x 600 mm hmotnost: 23,5 kg hmotnost palety: cca 1 504 kg množství: 64 ks/paleta

Kotevní prvek

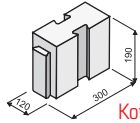
	22,80	27,36	 <p>Kotevní prvek</p>	rozměr: 120 x 190 x 300 mm hmotnost: 11,2 kg hmotnost palety: cca 1 075 kg množství: 96 ks/paleta

Všechny pohledové prvky opěrných stěn lze dodat v úpravě se zvýšenou odolností vůči účinkům solí a chemických rozmrazovacích látek (CHRL) dle požadavků ŘSD.



opěrné zdi GRAVITY STONE®



barevné provedení	povrch základní		specifikace
	cena bez DPH	cena vč. DPH	

Spojovací kolíček

	4,50	5,40	 Spojovací kolíček	2 ks pro jeden pohledový prvek
--	------	------	--	--------------------------------

Geomříž KB-GRID 65 R

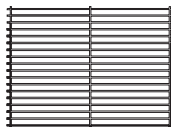
m ²	129,00	154,80		pevnost v tahu: podélně 65 kN*m ⁻¹ velikost oka: 230 x 16 mm plošná hmotnost: 400 g*m ⁻² šíře role: 1 m délka role: 50 m
----------------	--------	--------	---	--

Geomříž MIRAGRID® 65/25-30 (5XT)

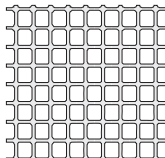
m ²	109,00	130,80		pevnost v tahu: podélně 65 kN*m ⁻¹ příčně 25 kN*m ⁻¹ velikost oka: 22 x 30 mm plošná hmotnost: 305 g*m ⁻² šíře role: 3,6 m délka role: 46 m
----------------	--------	--------	---	---

Geomříž SECUGRID Q6/R6

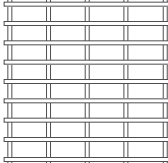
SECUGRID 40/40 Q6/R6 m ²	105,00	126,00		velikost oka: 22 x 30 mm plošná hmotnost: 360 g*m ⁻² 380 g*m ⁻² 580 g*m ⁻² šíře role: 4,75 m délka role: 100 m
SECUGRID 80/20 Q6/R6 m ²	111,00	133,20		
SECUGRID 120/40 Q6/R6 m ²	162,00	194,40		

Pozn.: na požádání Vám můžeme dodat i další druhy geomříží, popřípadě zaslat komplexní nabídku geomříží pro výpočet opěrné stěny

Speciální pohledový prvek 400

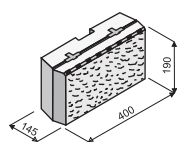

Pohledový prvek 400 štípaný

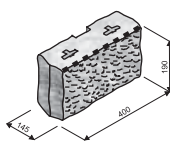

Pohledový prvek 400 štípaný grind

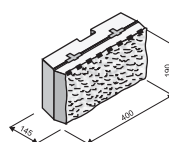

Pohledový prvek 400 štípaný rustik

přírodní	88,00	105,60	112,60	135,12	105,60	126,72	rozměr: 145 x 190 x 400 mm hmotnost: cca 21,87 kg hmotnost palety: cca 1 400 kg množství: 64 ks/paleta
barevná	100,50	120,60	122,90	147,48	120,60	144,72	
bílá	131,90	158,28	148,80	178,56	158,30	189,96	
colors 08	137,90	165,48	155,50	186,60	165,50	198,60	
colors 09	137,90	165,48	155,50	186,60	165,50	198,60	

Pohledový prvek 95

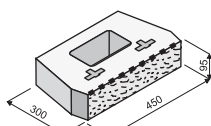

Pohledový prvek 95 štípaný

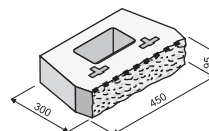

Pohledový prvek 95 štípaný rustik

přírodní	44,60	53,52	53,60	64,32	rozměr: 300 x 95 x 450 mm hmotnost: cca 21,47 kg hmotnost palety: cca 1 374 kg množství: 64 ks/paleta
barevná	50,60	60,72	60,80	72,96	
bílá	70,10	84,12	84,20	101,04	
colors 08	73,30	87,96	88,00	105,60	
colors 09	73,30	87,96	88,00	105,60	



opěrné zdi GRAVITY STONE®



barevné provedení	povrch základní		povrch grind		povrch rustik		specifikace
	cena bez DPH	cena vč. DPH	cena bez DPH	cena vč. DPH	cena bez DPH	cena vč. DPH	

Zákrytový prvek

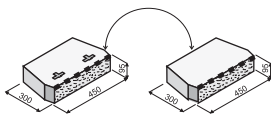

zákrytový prvek štípaný

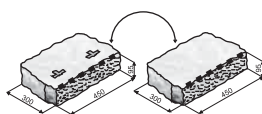

zákrytový prvek štípaný grind

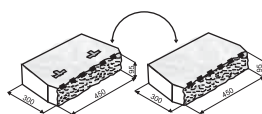

zákrytový prvek štípaný rustik

přírodní	41,50	49,80	113,40	136,08	49,80	59,76	rozměr: 300 x 95 x 450 mm hmotnost: cca 26,03 kg hmotnost palety: cca 1 666 kg množství: 64 ks/paleta počet ks/bm: 2,5
barevná	47,50	57,00	126,20	151,44	57,00	68,40	
bílá	66,60	79,92	150,50	180,60	80,00	96,00	
colors 08	69,60	83,52	157,30	188,76	83,60	100,32	
colors 09	69,60	83,52	157,30	188,76	83,60	100,32	

Rovný záklpový prvek Gravity Stone®

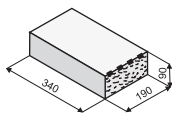

rovný záklpový prvek štípaný

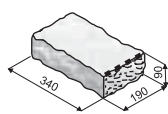

rovný záklpový prvek štípaný grind

přírodní	26,20	31,44	50,80	60,96			rozměr: 340 x 90 x 190 mm hmotnost: cca 13,0 kg hmotnost palety: cca 1 248 kg množství: 96 ks/paleta počet ks/bm: 5,3
barevná	31,20	37,44	57,70	69,24			
bílá	37,90	45,48	64,40	77,28			
colors 08	39,60	47,52	67,30	80,76			
colors 09	39,60	47,52	67,30	80,76			

7 technické údaje GRAVITY STONE®

název výrobku / označení	barevné variace	hmotnost / ks	počet ks / m ²	hmotnost / m ²	počet ks / paleta	m ² / paleta	cena m ² bez DPH	cena m ² vč. DPH
Pohledový prvek povrch hladký	přírodní	32,33 kg	11,7 ks	378 kg	32 ks	2,7	1 120,86	1 345,03
	barevná						1 284,66	1 541,59
	bílá						1 661,40	1 993,68
	colors 08, colors 09						1 735,11	2 082,13
Pohledový prvek povrch štípaný	přírodní	35,07 kg	11,7 ks	410 kg	32 ks	2,7	1 202,76	1 443,31
	barevná						1 347,84	1 617,41
	bílá						1 770,21	2 124,25
	colors 08, colors 09						1 848,60	2 218,32
Pohledový prvek povrch štípaný rustik	přírodní	35,07 kg	11,7 ks	410 kg	32 ks	2,7	1 505,79	1 806,95
	barevná						1 722,24	2 066,69
	bílá						2 255,76	2 706,91
	colors 08, colors 09						2 357,55	2 829,06
Speciální pohledový prvek 400 povrch štípaný	přírodní	21,87 kg	13,2 ks	289 kg	64 ks	4,8	1 161,60	1 393,92
	barevná						1 326,60	1 591,92
	bílá						1 741,08	2 089,30
	colors 08, colors 09						1 820,28	2 184,34
Speciální pohledový prvek 400 povrch štípaný grind	přírodní	21,87 kg	13,2 ks	289 kg	64 ks	4,8	1 486,32	1 783,58
	barevná						1 622,28	1 946,74
	bílá						1 964,16	2 356,99
	colors 08, colors 09						2 052,60	2 463,12
Speciální pohledový prvek 400 povrch štípaný rustik	přírodní	21,87 kg	13,2 ks	289 kg	64 ks	4,8	1 393,92	1 672,70
	barevná						1 591,92	1 910,30
	bílá						2 089,56	2 507,47
	colors 08, colors 09						2 184,60	2 621,52
Pohledový prvek 95 povrch štípaný	přírodní	21,47 kg	23,4 ks	502 kg	64 ks	2,7	1 043,64	1 252,37
	barevná						1 184,04	1 420,85
	bílá						1 640,34	1 968,41
	colors 08, colors 09						1 715,22	2 058,26
Pohledový prvek 95 povrch štípaný grind	přírodní	21,47 kg	23,4 ks	502 kg	64 ks	2,7	1 254,24	1 505,09
	barevná						1 422,72	1 707,26
	bílá						1 970,28	2 364,34
	colors 08, colors 09						2 059,20	2 471,04

Všechny pohledové prvky opěrných stěn lze dodat v úpravě se zvýšenou odolností vůči účinkům solí a chemických rozmrazovacích látek (CHRL) dle požadavků ŘSD.



opěrné zdi **Geostone®**

provedení hladké



barevné provedení	povrch základní		povrch grind		povrch rustik		specifikace
	cena bez DPH	cena vč. DPH	cena bez DPH	cena vč. DPH	cena bez DPH	cena vč. DPH	

GEOSTONE® - FLAT

přírodní	110,20	132,24
barevná	119,70	143,64
bílá	170,50	204,60
multicolor	129,10	154,92
colors 08	178,20	213,84
multicolors 08	196,10	235,32
colors 09	178,20	213,84
multicolors 09	196,10	235,32
bluecolors 09	332,80	399,36

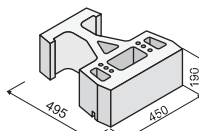

GEOSTONE® - FLAT hladký

rozměr: 495 x 190 x 450 mm
hmotnost: 47,03 kg
hmotnost palety: cca 941 kg
množství: 20 ks/paleta

GEOSTONE® - FLATtříčtvrták

přírodní	77,60	93,12
barevná	83,80	100,56
bílá	116,40	139,68
multicolor	91,90	110,28
colors 08	121,70	146,04
multicolors 08	133,90	160,68
colors 09	121,70	146,04
multicolors 09	133,90	160,68
bluecolors 09	183,40	220,08

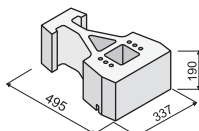

GEOSTONE® - FLAT tříčtvrták hladký

rozměr: 495 x 190 x 337 mm
hmotnost: 34,63 kg
hmotnost palety: cca 1 039 kg
množství: 30 ks/paleta

GEOSTONE® - FLATpůlčák

přírodní	45,70	54,84
barevná	51,70	62,04
bílá	68,50	82,20
multicolor	56,80	68,16
colors 08	71,60	85,92
multicolors 08	78,80	94,56
colors 09	71,60	85,92
multicolors 09	78,80	94,56
bluecolors 09	107,90	129,48

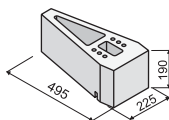

GEOSTONE® - FLAT půlčák hladký

rozměr: 495 x 190 x 225 mm
hmotnost: 23,53 kg
hmotnost palety: cca 1 177 kg
množství: 50 ks/paleta

GEOSTONE® - BENT

přírodní	119,30	143,16
barevná	128,60	154,32
bílá	180,50	216,60
multicolor	138,20	165,84
colors 08	188,60	226,32
multicolors 08	207,60	249,12
colors 09	188,60	226,32
multicolors 09	207,60	249,12
bluecolors 09	284,30	341,16

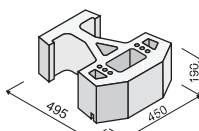

GEOSTONE® - BENT hladký

rozměr: 495 x 190 x 450 mm
hmotnost: 45,20 kg
hmotnost palety: cca 904 kg
množství: 20 ks/paleta

GEOSTONE® - BENTtříčtvrták

přírodní	82,50	99,00
barevná	88,50	106,20
bílá	123,70	148,44
multicolor	97,30	116,76
colors 08	129,30	155,16
multicolors 08	142,30	170,76
colors 09	129,30	155,16
multicolors 09	142,30	170,76
bluecolors 09	194,90	233,88

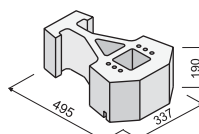

GEOSTONE® - BENT tříčtvrták hladký

rozměr: 495 x 190 x 337 mm
hmotnost: 33,13 kg
hmotnost palety: cca 994 kg
množství: 30 ks/paleta

GEOSTONE® - BENTpůlčák

přírodní	51,20	61,44
barevná	57,20	68,64
bílá	76,80	92,16
multicolor	62,90	75,48
colors 08	80,30	96,36
multicolors 08	88,40	106,08
colors 09	80,30	96,36
multicolors 09	88,40	106,08
bluecolors 09	121,00	145,20

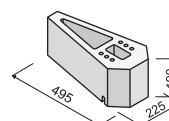

GEOSTONE® - BENT půlčák hladký

rozměr: 495 x 190 x 225 mm
hmotnost: 21,9 kg
hmotnost palety: cca 1 095 kg
množství: 50 ks/paleta



opěrné zdi Geostone®

provedení hladké



barevné provedení	povrch základní		povrch grind		povrch rustik		specifikace
	cena bez DPH	cena vč. DPH	cena bez DPH	cena vč. DPH	cena bez DPH	cena vč. DPH	

GEOSTONE® - POT

přírodní	127,50	153,00
barevná	136,40	163,68
bílá	188,40	226,08
multicolor	146,80	176,16
colors 08	196,90	236,28
multicolors 08	216,70	260,04
colors 09	196,90	236,28
multicolors 09	216,70	260,04
bluecolors 09	296,80	356,16

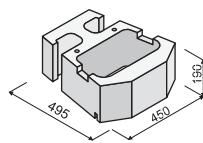

GEOSTONE® - POT hladký

rozměr: 495 x 190 x 450 mm
hmotnost: 40,9 kg
hmotnost palety: cca 818 kg
množství: 20 ks/paleta

GEOSTONE® - SHELF

přírodní	133,60	160,32
barevná	142,50	171,00
bílá	194,20	233,04
multicolor	152,90	183,48
colors 08	203,00	243,60
multicolors 08	223,40	268,08
colors 09	203,00	243,60
multicolors 09	223,40	268,08
bluecolors 09	305,90	367,08

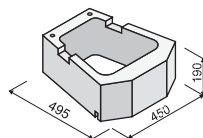

GEOSTONE® - SHELF hladký

rozměr: 495 x 190 x 450 mm
hmotnost: 34,6 kg
hmotnost palety: cca 692 kg
množství: 20 ks/paleta

provedení štípané

GEOSTONE® - FLAT

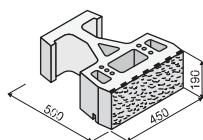

GEOSTONE® - FLAT štípaný

přírodní	118,20	141,84
barevná	127,70	153,24
bílá	178,50	214,20
multicolor	137,10	164,52
colors 08	186,60	223,92
multicolors 08	205,30	246,36
colors 09	186,60	223,92
multicolors 09	205,30	246,36
bluecolors 09	357,00	428,40

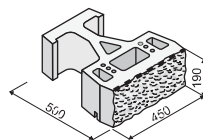

GEOSTONE® - FLAT štípaný rustik

153,70	184,44
166,10	199,32
212,10	254,52
178,30	213,96
221,70	266,04
244,00	292,80
221,70	266,04
244,00	292,80
464,10	556,92

rozměr: 500 x 190 x 450 mm
hmotnost: cca 46,67 kg
hmotnost palety: cca 933 kg
množství: 20 ks/paleta

GEOSTONE® - FLATtříčtvrták

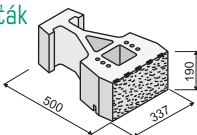

GEOSTONE® - FLAT tříčtvrták štípaný

přírodní	83,60	100,32
barevná	89,60	107,52
bílá	125,40	150,48
multicolor	98,50	118,20
colors 08	131,10	157,32
multicolors 08	144,30	173,16
colors 09	131,10	157,32
multicolors 09	144,30	173,16
bluecolors 09	250,80	300,96

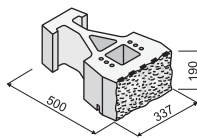

GEOSTONE® - FLAT tříčtvrták štípaný rustik

108,70	130,44
116,50	139,80
163,10	195,72
128,10	153,72
170,50	204,60
187,60	225,12
170,50	204,60
187,60	225,12
326,10	391,32

rozměr: 500 x 190 x 337 mm
hmotnost: cca 35,83 kg
hmotnost palety: cca 1 075 kg
množství: 30 ks/paleta

GEOSTONE® - FLATpůlčák

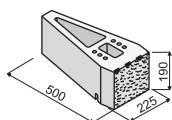

GEOSTONE® - FLAT půlčák štípaný

přírodní	51,70	62,04
barevná	57,70	69,24
bílá	77,50	93,00
multicolor	63,40	76,08
colors 08	81,00	97,20
multicolors 08	89,20	107,04
colors 09	81,00	97,20
multicolors 09	89,20	107,04
bluecolors 09	155,00	186,00

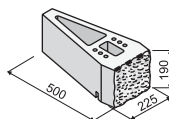

GEOSTONE® - FLAT půlčák štípaný rustik

67,30	80,76
75,10	90,12
100,80	120,96
82,50	99,00
105,40	126,48
116,00	139,20
105,40	126,48
116,00	139,20
201,50	241,80

rozměr: 500 x 190 x 225 mm
hmotnost: cca 24,1 kg
hmotnost palety: cca 1 205 kg
množství: 50 ks/paleta

Všechny pohledové prvky opěrných stěn lze dodat v úpravě se zvýšenou odolností vůči účinkům solí a chemických rozmrazovacích látek (CHRL) dle požadavků ŘSD.



opěrné zdi Geostone®

provedení štípané



barevné provedení	povrch základní		povrch grind		povrch rustik		specifikace
	cena bez DPH	cena vč. DPH	cena bez DPH	cena vč. DPH	cena bez DPH	cena vč. DPH	

GEOSTONE® - BENT

přírodní	127,30	152,76
barevná	136,60	163,92
bílá	188,50	226,20
multicolor	146,20	175,44
colors 08	197,00	236,40
multicolors 08	216,80	260,16
colors 09	197,00	236,40
multicolors 09	216,80	260,16
bluecolors 09	377,00	452,40

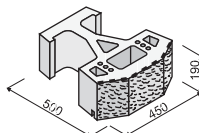

GEOSTONE® - BENT štípaný

rozměr: 500 x 190 x 450 mm
hmotnost: 45,73 kg
hmotnost palety: cca 915 kg
množství: 20 ks/paleta

GEOSTONE® - BENTtříčtvrták

přírodní	88,50	106,20
barevná	94,50	113,40
bílá	132,70	159,24
multicolor	103,90	124,68
colors 08	138,70	166,44
multicolors 08	152,60	183,12
colors 09	138,70	166,44
multicolors 09	152,60	183,12
bluecolors 09	265,40	318,48

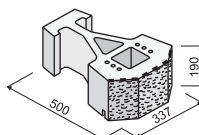

GEOSTONE® - BENT tříčtvrták štípaný

rozměr: 500 x 190 x 337 mm
hmotnost: 31,9 kg
hmotnost palety: cca 957 kg
množství: 30 ks/paleta

GEOSTONE® - BENTpůlčák

přírodní	57,20	68,64
barevná	63,20	75,84
bílá	85,80	102,96
multicolor	69,50	83,40
colors 08	89,70	107,64
multicolors 08	98,70	118,44
colors 09	89,70	107,64
multicolors 09	98,70	118,44
bluecolors 09	171,60	205,92

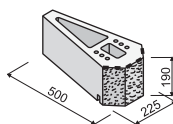

GEOSTONE® - BENT půlčák štípaný

rozměr: 500 x 190 x 225 mm
hmotnost: 22,6 kg
hmotnost palety: cca 1 130 kg
množství: 50 ks/paleta

GEOSTONE® - POT

přírodní	135,50	162,60
barevná	144,40	173,28
bílá	196,40	235,68
multicolor	154,80	185,76
colors 08	205,30	246,36
multicolors 08	255,90	307,08
colors 09	205,30	246,36
multicolors 09	255,90	307,08
bluecolors 09	392,80	471,36

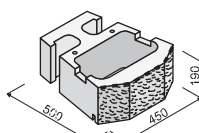

GEOSTONE® - POT štípaný

rozměr: 500 x 190 x 450 mm
hmotnost: 40,63 kg
hmotnost palety: cca 813 kg
množství: 20 ks/paleta

GEOSTONE® - SHELF

přírodní	141,60	169,92
barevná	150,50	180,60
bílá	202,20	242,64
multicolor	160,90	193,08
colors 08	211,30	253,56
multicolors 08	232,60	279,12
colors 09	211,30	253,56
multicolors 09	232,60	279,12
bluecolors 09	404,40	485,28

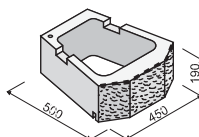

GEOSTONE® - SHELF štípaný

rozměr: 500 x 190 x 450 mm
hmotnost: 33,7 kg
hmotnost palety: cca 674 kg
množství: 20 ks/paleta

Zákrytový prvek FLAT

přírodní	41,50	49,80
barevná	47,50	57,00
bílá	68,60	82,32
colors 08	71,70	86,04
colors 09	71,70	86,04

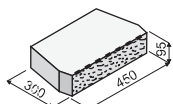

Zákrytový prvek FLAT štípaný

rozměr: 300 x 95 x 450 mm
hmotnost: 26,03 kg
hmotnost palety: cca 1 666 kg
množství: 64 ks/paleta
počet ks/bm: 2,3

Zákrytový prvek BENT

přírodní	43,70	52,44
barevná	49,90	59,88
bílá	69,20	83,04
colors 08	72,30	86,76
colors 09	72,30	86,76

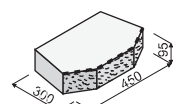

Zákrytový prvek BENT štípaný

rozměr: 300 x 95 x 450 mm
hmotnost: 25,07 kg
hmotnost palety: cca 1 604 kg
množství: 64 ks/paleta
počet ks/bm: 2,3



opěrné zdi Geostone®

provedení štípané



barevné provedení	povrch základní		povrch grind		povrch rustik		specifikace
	cena bez DPH	cena vč. DPH	cena bez DPH	cena vč. DPH	cena bez DPH	cena vč. DPH	
Rovný záklonový prvek GEOSTONE®							
přírodní	26,20	31,44					rozměr: 340 x 90 x 190 mm hmotnost: 13,0 kg hmotnost palety: cca 1 248 kg množství: 96 ks/paleta počet ks/bm: 5,3
barevná	31,20	37,44					
bílá	37,90	45,48					
colors 08	39,60	47,52					
colors 09	39,60	47,52					

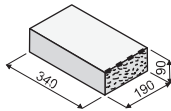

Záklonový prvek GEOSTONE® štípaný

Montážní svěrka GEOSTONE®		
	1 990,00	2 388,00



opěrné zdi Geostone® - mini

provedení hladké

GEOSTONE® - miniFLAT			
přírodní	50,50	60,60	rozměr: 300 x 150 x 337 mm hmotnost: 22,73 kg hmotnost palety: cca 1 364 kg množství: 60 ks/paleta
barevná	54,50	65,40	
bílá	75,70	90,84	
multicolor	59,90	71,88	
colors 08	79,10	94,92	
multicolors 08	87,00	104,40	
colors 09	79,10	94,92	
multicolors 09	87,00	104,40	
bluecolors 09	151,40	181,68	

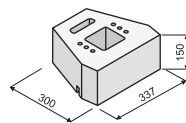

GEOSTONE® - miniFLAT hladký

GEOSTONE® - miniFLATčtvrták			
přírodní	32,00	38,40	rozměr: 300 x 150 x 252 mm hmotnost: 14,87 kg hmotnost palety: cca 1 427 kg množství: 96 ks/paleta
barevná	36,00	43,20	
bílá	48,00	57,60	
multicolor	39,60	47,52	
colors 08	50,20	60,24	
multicolors 08	55,20	66,24	
colors 09	50,20	60,24	
multicolors 09	55,20	66,24	
bluecolors 09	96,00	115,20	

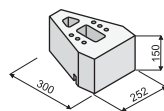

GEOSTONE® - miniFLAT čtvrták hladký

GEOSTONE® - miniFLATšesták			
přírodní	22,70	27,24	rozměr: 300 x 150 x 168 mm hmotnost: 11,13 kg hmotnost palety: cca 1 336 kg množství: 120 ks/paleta
barevná	26,70	32,04	
bílá	34,00	40,80	
multicolor	29,30	35,16	
colors 08	35,50	42,60	
multicolors 08	39,10	46,92	
colors 09	35,50	42,60	
multicolors 09	39,10	46,92	
bluecolors 09	68,00	81,60	

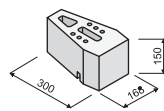

GEOSTONE® - miniFLAT šesták hladký

GEOSTONE® - miniBENT			
přírodní	56,50	67,80	rozměr: 300 x 150 x 337 mm hmotnost: 20,4 kg hmotnost palety: cca 1 224 kg množství: 60 ks/paleta
barevná	60,50	72,60	
bílá	84,70	101,64	
multicolor	66,50	79,80	
colors 08	88,50	106,20	
multicolors 08	97,40	116,88	
colors 09	88,50	106,20	
multicolors 09	97,40	116,88	
bluecolors 09	169,40	203,28	

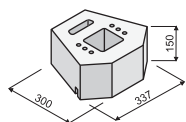

GEOSTONE® - miniBENT hladký

Všechny pohledové prvky opěrných stěn lze dodat v úpravě se zvýšenou odolností vůči účinkům solí a chemických rozmrazovacích látek (CHRL) dle požadavků ŘSD.



opěrné zdi Geostone® - mini provedení hladké



barevné provedení	povrch základní		povrch grind		povrch rustik		specifikace
	cena bez DPH	cena vč. DPH	cena bez DPH	cena vč. DPH	cena bez DPH	cena vč. DPH	

GEOSTONE® - miniBENTčtvrták

přírodní	38,00	45,60
barevná	42,00	50,40
bílá	57,00	68,40
multicolor	46,20	55,44
colors 08	59,60	71,52
multicolors 08	65,60	78,72
colors 09	59,60	71,52
multicolors 09	65,60	78,72
bluecolors 09	114,00	136,80

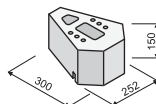

GEOSTONE® - miniBENT čtvrták hladký

rozměr: 300 x 150 x 252 mm
hmotnost: 14,13 kg
hmotnost palety: cca 1 357 kg
množství: 96 ks/paleta

GEOSTONE® - miniBENTšesták

přírodní	28,70	34,44
barevná	32,70	39,24
bílá	43,00	51,60
multicolor	35,90	43,08
colors 08	45,00	54,00
multicolors 08	49,50	59,40
colors 09	45,00	54,00
multicolors 09	49,50	59,40
bluecolors 09	86,00	103,20

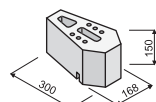

GEOSTONE® - miniBENT šesták hladký

rozměr: 300 x 150 x 168 mm
hmotnost: 10,43 kg
hmotnost palety: cca 1 252 kg
množství: 120 ks/paleta

GEOSTONE® - miniSHELF

přírodní	53,50	64,20
barevná	57,50	69,00
bílá	79,00	94,80
multicolor	63,50	76,20
colors 08	82,60	99,12
multicolors 08	90,90	109,08
colors 09	82,60	99,12
multicolors 09	90,90	109,08
bluecolors 09	158,00	189,60

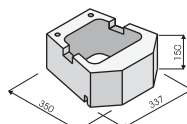

GEOSTONE® - miniSHELF hladký

rozměr: 350 x 150 x 337 mm
hmotnost: cca 17,73 kg
hmotnost palety: cca 851 kg
množství: 48 ks/paleta

opěrné zdi Geostone® - mini provedení štípané

GEOSTONE® - miniFLAT

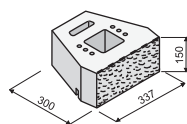

GEOSTONE® - miniFLAT štípaný

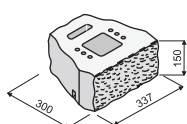

GEOSTONE® - miniFLAT štípaný grind

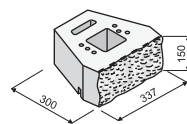

GEOSTONE® - miniFLAT štípaný rustik

přírodní	55,50	66,60	69,40	83,28	66,60	79,92
barevná	59,50	71,40	74,40	89,28	71,40	85,68
bílá	83,20	99,84	104,00	124,80	99,90	119,88
multicolor	65,40	78,48	81,80	98,16	78,50	94,20
colors 08	87,00	104,40	108,70	130,44	104,40	125,28
multicolors 08	95,70	114,84	119,60	143,52	114,90	137,88
colors 09	87,00	104,40	108,70	130,44	104,40	125,28
multicolors 09	95,70	114,84	119,60	143,52	114,90	137,88
bluecolors 09	166,40	199,68	208,00	249,60	199,80	239,76

rozměr: 300 x 150 x 337 mm
hmotnost: cca 23,1 kg
hmotnost palety: cca 1 386 kg
množství: 60 ks/paleta

GEOSTONE® - miniFLATčtvrták

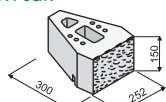

GEOSTONE® - miniFLAT čtvrták štípaný

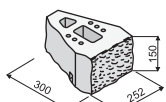

GEOSTONE® - miniFLAT čtvrták štípaný grind

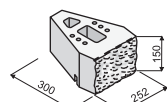

GEOSTONE® - miniFLAT čtvrták štípaný rustik

přírodní	37,00	44,40	46,30	55,56	44,40	53,28
barevná	41,00	49,20	51,30	61,56	49,20	59,04
bílá	55,50	66,60	69,40	83,28	66,60	79,92
multicolor	45,10	54,12	56,40	67,68	54,20	65,04
colors 08	58,00	69,60	72,50	87,00	69,60	83,52
multicolors 08	63,80	76,56	79,80	95,76	76,60	91,92
colors 09	58,00	69,60	72,50	87,00	69,60	83,52
multicolors 09	63,80	76,56	79,80	95,76	76,60	91,92
bluecolors 09	111,00	133,20	138,80	166,56	133,20	159,84

rozměr: 300 x 150 x 252 mm
hmotnost: cca 15,2 kg
hmotnost palety: cca 1 459 kg
množství: 96 ks/paleta



opěrné zdi Geostone® - mini provedení štípané



barevné provedení	povrch základní		povrch grind		povrch rustik		specifikace
	cena bez DPH	cena vč. DPH	cena bez DPH	cena vč. DPH	cena bez DPH	cena vč. DPH	

GEOSTONE® - miniFLATšesták

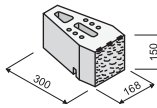

GEOSTONE® - miniFLAT
šesták štípaný

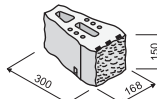

GEOSTONE® - miniFLAT
šesták štípaný grind

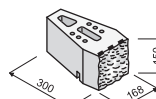

GEOSTONE® - miniFLAT
šesták štípaný rustik

přírodní	27,70	33,24	34,70	41,64	33,30	39,96	rozměr: 300 x 150 x 168 mm hmotnost: cca 11,8 kg hmotnost palety: cca 1 416 kg množství: 120 ks/paleta
barevná	31,70	38,04	39,70	47,64	38,10	45,72	
bílá	41,50	49,80	51,90	62,28	49,80	59,76	
multicolor	34,80	41,76	43,50	52,20	41,80	50,16	
colors 08	43,40	52,08	54,30	65,16	52,10	62,52	
multicolors 08	47,70	57,24	59,70	71,64	57,30	68,76	
colors 09	43,40	52,08	54,30	65,16	52,10	62,52	
multicolors 09	47,70	57,24	59,70	71,64	57,30	68,76	
bluecolors 09	83,00	99,60	103,80	124,56	99,60	119,52	

GEOSTONE® - miniBENT

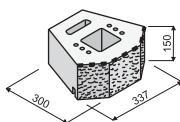

GEOSTONE® - miniBENT
štipaný

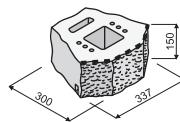

GEOSTONE® - miniBENT
štipaný grind

přírodní	61,50	73,80	76,90	92,28	rozměr: 300 x 150 x 337 mm hmotnost: cca 21,87 kg hmotnost palety: cca 1 312 kg množství: 60 ks/paleta
barevná	65,50	78,60	81,90	98,28	
bílá	92,20	110,64	115,30	138,36	
multicolor	72,00	86,40	87,50	105,00	
colors 08	96,40	115,68	120,50	144,60	
multicolors 08	106,00	127,20	132,60	159,12	
colors 09	96,40	115,68	120,50	144,60	
multicolors 09	106,00	127,20	132,60	159,12	
bluecolors 09	185,80	222,96	230,60	276,72	

GEOSTONE® - miniBENTčtvrták



GEOSTONE® - miniBENT
čtvrták štipaný

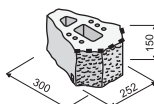

GEOSTONE® - miniBENT
čtvrták štipaný grind

přírodní	43,00	51,60	53,80	64,56	rozměr: 300 x 150 x 252 mm hmotnost: cca 14,3 kg hmotnost palety: cca 1 373 kg množství: 96 ks/paleta
barevná	47,00	56,40	58,80	70,56	
bílá	64,50	77,40	80,70	96,84	
multicolor	51,70	62,04	64,70	77,64	
colors 08	67,40	80,88	84,40	101,28	
multicolors 08	74,20	89,04	92,80	111,36	
colors 09	67,40	80,88	84,40	101,28	
multicolors 09	74,20	89,04	92,80	111,36	
bluecolors 09	129,00	154,80	161,40	193,68	

GEOSTONE® - miniBENTšesták

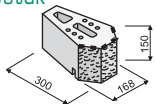

GEOSTONE® - miniBENT
šesták štipaný

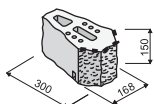

GEOSTONE® - miniBENT
šesták štipaný grind

přírodní	33,70	40,44	42,20	50,64	rozměr: 300 x 150 x 168 mm hmotnost: cca 10,93 kg hmotnost palety: cca 1 312 kg množství: 120 ks/paleta
barevná	37,70	45,24	47,20	56,64	
bílá	50,50	60,60	63,20	75,84	
multicolor	41,40	49,68	51,80	62,16	
colors 08	52,80	63,36	66,10	79,32	
multicolors 08	58,10	69,72	72,70	87,24	
colors 09	52,80	63,36	66,10	79,32	
multicolors 09	58,10	69,72	72,70	87,24	
bluecolors 09	101,00	121,20	126,40	151,68	

Všechny pohledové prvky opěrných stěn lze dodat v úpravě se zvýšenou odolností vůči účinkům solí a chemických rozmrazovacích látek (CHRL) dle požadavků ŘSD.



opěrné zdi Geostone® - mini



barevné provedení	povrch základní		povrch grind		povrch rustik		specifikace
	cena bez DPH	cena vč. DPH	cena bez DPH	cena vč. DPH	cena bez DPH	cena vč. DPH	

GEOSTONE® - miniSHELF

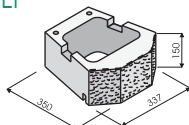

GEOSTONE® - miniSHELF štípaný

přírodní	58,50	70,20					rozměr: 350 x 150 x 337 mm hmotnost: cca 18,1 kg hmotnost palety: cca 869 kg množství: 48 ks/paleta
barevná	62,50	75,00					
bílá	88,20	105,84					
multicolor	69,00	82,80					
colors 08	92,20	110,64					
multicolors 08	101,50	121,80					
colors 09	92,20	110,64					
multicolors 09	101,50	121,80					
bluecolors 09	176,40	211,68					

Rovný záklpový prvek GEOSTONE® - mini

přírodní	44,00	52,80		rozměr: 350 x 190 x 65 mm hmotnost: 10 kg hmotnost palety: cca 780 kg množství: 78 ks/paleta počet ks/bm: 5,3
barevná	49,30	59,16		
bílá	60,50	72,60		

Rovný záklpový prvek GEOSTONE® - mini štípaný

Malá montážní svěrka GEOSTONE® - mini

	790,00	948,00		
--	--------	--------	--	--

Spojovací kolíček GEOSTONE®

Kč/ks	5,90	7,08		2 ks pro jeden pohledový prvek
-------	------	------	--	--------------------------------

Geomříž KB-GRID 65 R

m ²	129,00	154,80		pevnost v tahu: podélně 65 kN*m ⁻¹ velikost oka: 230 x 16 mm plošná hmotnost: 400 g*m ⁻² šíře role: 1 m délka role: 50 m
----------------	--------	--------	--	--

Geomříž MIRAGRID® 65/25-30 (5XT)

m ²	109,00	130,80		pevnost v tahu: podélně 65 kN*m ⁻¹ příčně 25 kN*m ⁻¹ velikost oka: 22 x 30 mm plošná hmotnost: 305 g*m ⁻² šíře role: 3,6 m délka role: 46 m
----------------	--------	--------	--	---

Geomříž SECUGRID Q6/R6

SECUGRID 40/40 Q6/R6 m ²	105,00	126,00		velikost oka: 22 x 30 mm plošná hmotnost: 360 g*m ⁻² 380 g*m ⁻² 580 g*m ⁻² šíře role: 4,75 m délka role: 100 m
SECUGRID 80/20 Q6/R6 m ²	111,00	133,20		
SECUGRID 120/40 Q6/R6 m ²	162,00	194,40		

Pozn.: na požádání Vám můžeme dodat i další druhy geomříží, popřípadě zaslat komplexní nabídku geomříží pro výpočet opěrné stěny



7 technické údaje GEOSTONE®

název výrobku / označení	barevné variace	hmotnost / ks	počet ks / m ²	hmotnost / m ²	počet ks / paleta	m ² / paleta	cena m ² bez DPH	cena m ² vč. DPH
GEOSTONE® - FLAT povrch hladký	přírodní	47,03 kg	11,7 ks	550 kg	20 ks	1,7	1 289,34	1 547,21
	barevná						1 400,49	1 680,59
	bílá						1 994,85	2 393,82
	multicolor						1 510,47	1 812,56
	colors 08, colors 09						2 084,94	2 501,93
	multicolors 08, multicolors 09 bluecolors 09						2 294,37	2 753,24
3 893,76	4 672,51							
GEOSTONE® - FLAT povrch štípaný	přírodní	46,67 kg	11,7 ks	546 kg	20 ks	1,7	1 382,94	1 659,53
	barevná						1 494,09	1 792,91
	bílá						2 088,45	2 506,14
	multicolor						1 604,07	1 924,88
	colors 08, colors 09						2 183,22	2 619,86
	multicolors 08, multicolors 09 bluecolors 09						2 402,01	2 882,41
4 176,90	5 012,28							
GEOSTONE® - FLAT povrch štípaný rustik	přírodní	46,67 kg	11,7 ks	546 kg	20 ks	1,7	1 798,29	2 157,95
	barevná						1 943,37	2 332,04
	bílá						2 481,57	2 977,88
	multicolor						2 086,11	2 503,33
	colors 08, colors 09						2 593,89	3 112,67
	multicolors 08, multicolors 09 bluecolors 09						2 854,80	3 425,76
5 429,97	6 515,96							
GEOSTONE® - FLAT tříčtvrták povrch hladký	přírodní	34,63 kg	15,6 ks	540 kg	30 ks	1,9	1 210,56	1 452,67
	barevná						1 307,28	1 568,74
	bílá						1 815,84	2 179,01
	multicolor						1 433,64	1 720,37
	colors 08, colors 09						1 898,52	2 278,22
	multicolors 08, multicolors 09 bluecolors 09						2 088,84	2 506,61
2 861,04	3 433,25							
GEOSTONE® - FLAT tříčtvrták povrch štípaný	přírodní	35,83 kg	15,6 ks	559 kg	30 ks	1,9	1 304,16	1 564,99
	barevná						1 397,76	1 677,31
	bílá						1 956,24	2 347,49
	multicolor						1 536,60	1 843,92
	colors 08, colors 09						2 045,16	2 454,19
	multicolors 08, multicolors 09 bluecolors 09						2 251,08	2 701,30
3 912,48	4 694,98							
GEOSTONE® - FLAT tříčtvrták povrch štípaný rustik	přírodní	35,83 kg	15,6 ks	559 kg	30 ks	1,9	1 695,72	2 034,86
	barevná						1 817,40	2 180,88
	bílá						2 544,36	3 053,23
	multicolor						1 998,36	2 398,03
	colors 08, colors 09						2 659,80	3 191,76
	multicolors 08, multicolors 09 bluecolors 09						2 926,56	3 511,87
5 087,16	6 104,59							
GEOSTONE® - FLAT půlčák povrch hladký	přírodní	23,53 kg	23,4 ks	551 kg	50 ks	2,1	1 069,38	1 283,26
	barevná						1 209,78	1 451,74
	bílá						1 602,90	1 923,48
	multicolor						1 329,12	1 594,94
	colors 08, colors 09						1 675,44	2 010,53
	multicolors 08, multicolors 09 bluecolors 09						1 843,92	2 212,70
2 524,86	3 029,83							
GEOSTONE® - FLAT půlčák povrch štípaný	přírodní	24,1 kg	23,4 ks	564 kg	50 ks	2,1	1 209,78	1 451,74
	barevná						1 350,18	1 620,22
	bílá						1 813,50	2 176,20
	multicolor						1 483,56	1 780,27
	colors 08, colors 09						1 895,40	2 274,48
	multicolors 08, multicolors 09 bluecolors 09						2 087,28	2 504,74
3 627,00	4 352,40							
GEOSTONE® - FLAT půlčák povrch štípaný rustik	přírodní	24,1 kg	23,4 ks	564 kg	50 ks	2,1	1 574,82	1 889,78
	barevná						1 757,34	2 108,81
	bílá						2 358,72	2 830,46
	multicolor						1 930,50	2 316,60
	colors 08, colors 09						2 466,36	2 959,63
	multicolors 08, multicolors 09 bluecolors 09						2 714,40	3 257,28
4 715,10	5 658,12							
GEOSTONE® - BENT povrch hladký	přírodní	45,20 kg	11,7 ks	529 kg	20 ks	1,7	1 395,81	1 674,97
	barevná						1 504,62	1 805,54
	bílá						2 111,85	2 534,22
	multicolor						1 616,94	1 940,33
	colors 08, colors 09						2 206,62	2 647,94
	multicolors 08, multicolors 09 bluecolors 09						2 428,92	2 914,70
3 326,31	3 991,57							
GEOSTONE® - BENT povrch štípaný	přírodní	45,73 kg	11,7 ks	535 kg	20 ks	1,7	1 489,41	1 787,29
	barevná						1 598,22	1 917,86
	bílá						2 205,45	2 646,54
	multicolor						1 710,54	2 052,65
	colors 08, colors 09						2 304,90	2 765,88
	multicolors 08, multicolors 09 bluecolors 09						2 536,56	3 043,87
4 410,90	5 293,08							

Všechny pohledové prvky opěrných stěn lze dodat v úpravě se zvýšenou odolností vůči účinkům solí a chemických rozmrazovacích látek (CHRL) dle požadavků ŘSD.





↳ technické údaje **GEOSTONE®**

název výrobku / označení	barevné variace	hmotnost / ks	počet ks / m ²	hmotnost / m ²	počet ks / paleta	m ² / paleta	cena m ² bez DPH	cena m ² vč. DPH
GEOSTONE® - BENT třičtvrták povrch hladký	přírodní	33,13 kg	15,6 ks	517 kg	30 ks	1,9	1 287,00	1 544,40
	barevná						1 380,60	1 656,72
	bílá						1 929,72	2 315,66
	multicolor						1 517,88	1 821,46
	colors 08, colors 09						2 017,08	2 420,50
	multicolors 08,multicolors 09 bluecolors 09						2 219,88	2 663,86
3 040,44	3 648,53							
GEOSTONE® - BENT třičtvrták povrch štípaný	přírodní	31,9 kg	15,6 ks	498 kg	30 ks	1,9	1 380,60	1 656,72
	barevná						1 474,20	1 769,04
	bílá						2 070,12	2 484,14
	multicolor						1 620,84	1 945,01
	colors 08, colors 09						2 163,72	2 596,46
	multicolors 08,multicolors 09 bluecolors 09						2 380,56	2 856,67
4 140,24	4 968,29							
GEOSTONE® - BENT půlčák povrch hladký	přírodní	21,9 kg	23,4 ks	512 kg	50 ks	2,1	1 198,08	1 437,70
	barevná						1 338,48	1 606,18
	bílá						1 797,12	2 156,54
	multicolor						1 471,86	1 766,23
	colors 08, colors 09						1 879,02	2 254,82
	multicolors 08,multicolors 09 bluecolors 09						2 068,56	2 482,27
2 831,40	3 397,68							
GEOSTONE® - BENT půlčák povrch štípaný	přírodní	22,6 kg	23,4 ks	529 kg	50 ks	2,1	1 338,48	1 606,18
	barevná						1 478,88	1 774,66
	bílá						2 007,72	2 409,26
	multicolor						1 626,30	1 951,56
	colors 08, colors 09						2 098,98	2 518,78
	multicolors 08,multicolors 09 bluecolors 09						2 309,58	2 771,50
4 015,44	4 818,53							
GEOSTONE® - POT povrch hladký	přírodní	40,9 kg	11,7 ks	479 kg	20 ks	1,7	1 491,75	1 790,10
	barevná						1 595,88	1 915,06
	bílá						2 204,28	2 645,14
	multicolor						1 717,56	2 061,07
	colors 08, colors 09						2 303,73	2 764,48
	multicolors 08,multicolors 09 bluecolors 09						2 535,39	3 042,47
3 472,56	4 167,07							
GEOSTONE® - POT povrch štípaný	přírodní	40,63 kg	11,7 ks	475 kg	20 ks	1,7	1 585,35	1 902,42
	barevná						1 689,48	2 027,38
	bílá						2 297,88	2 757,46
	multicolor						1 811,16	2 173,39
	colors 08, colors 09						2 402,01	2 882,41
	multicolors 08,multicolors 09 bluecolors 09						2 994,03	3 592,84
4 595,76	5 514,91							
GEOSTONE® - SHELF povrch hladký	přírodní	34,6 kg	11,7 ks	405 kg	20 ks	1,7	1 563,12	1 875,74
	barevná						1 667,25	2 000,70
	bílá						2 272,14	2 726,57
	multicolor						1 788,93	2 146,72
	colors 08, colors 09						2 375,10	2 850,12
	multicolors 08,multicolors 09 bluecolors 09						2 613,78	3 136,54
3 579,03	4 294,84							
GEOSTONE® - SHELF povrch štípaný	přírodní	33,7 kg	11,7 ks	394 kg	20 ks	1,7	1 656,72	1 988,06
	barevná						1 760,85	2 113,02
	bílá						2 365,74	2 838,89
	multicolor						1 862,53	2 259,04
	colors 08, colors 09						2 472,21	2 966,65
	multicolors 08,multicolors 09 bluecolors 09						2 721,42	3 265,70
4 731,48	5 677,78							

↳ technické údaje **GEOSTONE® - mini**

název výrobku / označení	barevné variace	hmotnost / ks	počet ks / m ²	hmotnost / m ²	počet ks / paleta	m ² / paleta	cena m ² bez DPH	cena m ² vč. DPH
GEOSTONE® - miniFLAT povrch hladký	přírodní	22,73 kg	19,8 ks	450 kg	60 ks	3,0	999,90	1 199,88
	barevná						1 079,10	1 294,92
	bílá						1 498,86	1 798,63
	multicolor						1 186,02	1 423,22
	colors 08, colors 09						1 566,18	1 879,42
	multicolors 08,multicolors 09 bluecolors 09						1 722,60	2 067,12
2 997,72	3 597,26							
GEOSTONE® - miniFLAT povrch štípaný	přírodní	23,10 kg	19,8 ks	457 kg	60 ks	3,0	1 098,90	1 318,68
	barevná						1 178,10	1 413,72
	bílá						1 647,36	1 976,83
	multicolor						1 294,92	1 553,90
	colors 08, colors 09						1 722,60	2 067,12
	multicolors 08,multicolors 09 bluecolors 09						1 894,86	2 273,83
3 294,72	3 953,66							



7 technické údaje GEOSTONE® - mini

název výrobku / označení	barevné variace	hmotnost / ks	počet ks / m ²	hmotnost / m ²	počet ks / paleta	m ² / paleta	cena m ² bez DPH	cena m ² vč. DPH
GEOSTONE® - miniFLAT povrch štípaný grind	přírodní	23,10 kg	19,8 ks	457 kg	60 ks	3,0	1 374,12	1 648,94
	barevná bílá						1 473,12	1 767,74
	multicolor						2 059,20	2 471,04
	colors 08, colors 09						1 619,64	1 943,57
	multicolors 08,multicolors 09						2 152,26	2 582,71
	bluecolors 09						2 368,08	2 841,70
4 118,40	4 942,08							
GEOSTONE® - miniFLAT povrch štípaný rustik	přírodní	23,10 kg	19,8 ks	457 kg	60 ks	3,0	1 318,68	1 582,42
	barevná bílá						1 413,72	1 696,46
	multicolor						1 978,02	2 373,62
	colors 08, colors 09						1 554,30	1 865,16
	multicolors 08,multicolors 09						2 067,12	2 480,54
	bluecolors 09						2 275,02	2 730,02
3 956,04	4 747,25							
GEOSTONE® - miniFLAT čtvrťák povrch hladký	přírodní	14,87 kg	26,4 ks	392 kg	96 ks	3,6	844,80	1 013,76
	barevná bílá						950,40	1 140,48
	multicolor						1 267,20	1 520,64
	colors 08, colors 09						1 045,44	1 254,53
	multicolors 08,multicolors 09						1 325,28	1 590,34
	bluecolors 09						1 457,28	1 748,74
2 534,40	3 041,28							
GEOSTONE® - miniFLAT čtvrťák povrch štípaný	přírodní	15,2 kg	26,4 ks	401 kg	96 ks	3,6	976,80	1 172,16
	barevná bílá						1 082,40	1 298,88
	multicolor						1 465,20	1 758,24
	colors 08, colors 09						1 190,64	1 428,77
	multicolors 08,multicolors 09						1 531,20	1 837,44
	bluecolors 09						1 684,32	2 021,18
2 930,40	3 516,48							
GEOSTONE® - miniFLAT čtvrťák povrch štípaný grind	přírodní	15,2 kg	26,4 ks	401 kg	96 ks	3,6	1 222,32	1 466,78
	barevná bílá						1 354,32	1 625,18
	multicolor						1 832,16	2 198,59
	colors 08, colors 09						1 488,96	1 786,75
	multicolors 08,multicolors 09						1 914,00	2 296,80
	bluecolors 09						2 106,72	2 528,06
3 664,32	4 397,18							
GEOSTONE® - miniFLAT čtvrťák povrch štípaný rustik	přírodní	15,2 kg	26,4 ks	401 kg	96 ks	3,6	1 172,16	1 406,59
	barevná bílá						1 298,88	1 558,66
	multicolor						1 758,24	2 109,89
	colors 08, colors 09						1 430,88	1 717,06
	multicolors 08,multicolors 09						1 837,44	2 204,93
	bluecolors 09						2 022,24	2 426,69
3 516,48	4 219,78							
GEOSTONE® - miniFLAT šesták povrch hladký	přírodní	11,13 kg	39,7 ks	442 kg	120 ks	3,0	901,19	1 081,43
	barevná bílá						1 059,99	1 271,99
	multicolor						1 349,80	1 619,76
	colors 08, colors 09						1 163,21	1 395,85
	multicolors 08,multicolors 09						1 409,35	1 691,22
	bluecolors 09						1 552,27	1 862,72
2 699,60	3 239,52							
GEOSTONE® - miniFLAT šesták povrch štípaný	přírodní	11,8 kg	39,7 ks	468 kg	120 ks	3,0	1 099,69	1 319,63
	barevná bílá						1 258,49	1 510,19
	multicolor						1 647,55	1 977,06
	colors 08, colors 09						1 381,56	1 657,87
	multicolors 08,multicolors 09						1 722,98	2 067,58
	bluecolors 09						1 893,69	2 272,43
3 295,10	3 954,12							
GEOSTONE® - miniFLAT šesták povrch štípaný grind	přírodní	11,8 kg	39,7 ks	468 kg	120 ks	3,0	1 377,59	1 653,11
	barevná bílá						1 576,09	1 891,31
	multicolor						2 060,43	2 472,52
	colors 08, colors 09						1 726,95	2 072,34
	multicolors 08,multicolors 09						2 155,71	2 586,85
	bluecolors 09						2 370,09	2 844,11
4 120,86	4 945,03							
GEOSTONE® - miniFLAT šesták povrch štípaný rustik	přírodní	11,8 kg	39,7 ks	468 kg	120 ks	3,0	1 322,01	1 586,41
	barevná bílá						1 512,57	1 815,08
	multicolor						1 977,06	2 372,47
	colors 08, colors 09						1 659,46	1 991,35
	multicolors 08,multicolors 09						2 068,37	2 482,04
	bluecolors 09						2 274,81	2 729,77
3 954,12	4 744,94							
GEOSTONE® - miniBENT povrch hladký	přírodní	20,4 kg	19,8 ks	404 kg	60 ks	3,0	1 118,70	1 342,44
	barevná bílá						1 197,90	1 437,48
	multicolor						1 677,06	2 012,47
	colors 08, colors 09						1 316,70	1 580,04
	multicolors 08,multicolors 09						1 752,30	2 102,76
	bluecolors 09						1 928,52	2 314,22
3 354,12	4 024,94							

Všechny pohledové prvky opěrných stěn lze dodat v úpravě se zvýšenou odolností vůči účinkům solí a chemických rozmrazovacích látek (CHRL) dle požadavků ŘSD.



7 technické údaje GEOSTONE® - mini

název výrobku / označení	barevné variace	hmotnost / ks	počet ks / m ²	hmotnost / m ²	počet ks / paleta	m ² / paleta	cena m ² bez DPH	cena m ² vč. DPH
GEOSTONE® - miniBENT povrch štípaný	přírodní	21,87 kg	19,8 ks	433 kg	60 ks	3,0	1 217,70	1 461,24
	barevná						1 296,90	1 556,28
	bílá						1 825,56	2 190,67
	multicolor						1 425,60	1 710,72
	colors 08, colors 09						1 908,72	2 290,46
	multicolors 08, multicolors 09 bluecolors 09						2 098,80	2 518,56
3 678,84	4 414,61							
GEOSTONE® - miniBENT povrch štípaný grind	přírodní	21,87 kg	19,8 ks	433 kg	60 ks	3,0	1 522,62	1 827,14
	barevná						1 621,62	1 945,94
	bílá						2 282,94	2 739,53
	multicolor						1 732,50	2 079,00
	colors 08, colors 09						2 385,90	2 863,08
	multicolors 08, multicolors 09 bluecolors 09						2 625,48	3 150,58
4 565,88	5 479,06							
GEOSTONE® - miniBENT čtvrťák povrch hladký	přírodní	14,13 kg	26,4 ks	373 kg	96 ks	3,6	1 003,20	1 203,84
	barevná						1 108,80	1 330,56
	bílá						1 504,80	1 805,76
	multicolor						1 219,68	1 463,62
	colors 08, colors 09						1 573,44	1 888,13
	multicolors 08, multicolors 09 bluecolors 09						1 731,84	2 078,21
3 009,60	3 611,52							
GEOSTONE® - miniBENT čtvrťák povrch štípaný	přírodní	14,3 kg	26,4 ks	378 kg	96 ks	3,6	1 135,20	1 362,24
	barevná						1 240,80	1 488,96
	bílá						1 702,80	2 043,36
	multicolor						1 364,88	1 637,86
	colors 08, colors 09						1 779,36	2 135,23
	multicolors 08, multicolors 09 bluecolors 09						1 958,88	2 350,66
3 405,60	4 086,72							
GEOSTONE® - miniBENT čtvrťák povrch štípaný grind	přírodní	14,3 kg	26,4 ks	378 kg	96 ks	3,6	1 420,32	1 704,38
	barevná						1 552,32	1 862,78
	bílá						2 130,48	2 556,58
	multicolor						1 708,08	2 049,70
	colors 08, colors 09						2 228,16	2 673,79
	multicolors 08, multicolors 09 bluecolors 09						2 449,92	2 939,90
4 260,96	5 113,15							
GEOSTONE® - miniBENT šesták povrch hladký	přírodní	10,43 kg	39,7 ks	414 kg	120 ks	3,0	1 139,39	1 367,27
	barevná						1 298,19	1 557,83
	bílá						1 707,10	2 048,52
	multicolor						1 425,23	1 710,28
	colors 08, colors 09						1 786,50	2 143,80
	multicolors 08, multicolors 09 bluecolors 09						1 965,15	2 358,18
3 414,20	4 097,04							
GEOSTONE® - miniBENT šesták povrch štípaný	přírodní	10,93 kg	39,7 ks	434 kg	120 ks	3,0	1 337,89	1 605,47
	barevná						1 496,69	1 796,03
	bílá						2 004,85	2 405,82
	multicolor						1 643,58	1 972,30
	colors 08, colors 09						2 096,16	2 515,39
	multicolors 08, multicolors 09 bluecolors 09						2 306,57	2 767,88
4 009,70	4 811,64							
GEOSTONE® - miniBENT šesták povrch štípaný grind	přírodní	10,93 kg	39,7 ks	434 kg	120 ks	3,0	1 675,34	2 010,41
	barevná						1 873,84	2 248,61
	bílá						2 509,04	3 010,85
	multicolor						2 056,46	2 467,75
	colors 08, colors 09						2 624,17	3 149,00
	multicolors 08, multicolors 09 bluecolors 09						2 886,19	3 463,43
5 018,08	6 021,70							
GEOSTONE® - miniSHELF povrch hladký	přírodní	17,73 kg	19,8 ks	351 kg	48 ks	2,4	1 059,30	1 271,16
	barevná						1 138,50	1 366,20
	bílá						1 564,20	1 877,04
	multicolor						1 257,30	1 508,76
	colors 08, colors 09						1 635,48	1 962,58
	multicolors 08, multicolors 09 bluecolors 09						1 799,82	2 159,78
3 128,40	3 754,08							
GEOSTONE® - miniSHELF povrch štípaný	přírodní	18,1 kg	19,8 ks	358 kg	48 ks	2,4	1 158,30	1 389,96
	barevná						1 237,50	1 485,00
	bílá						1 746,36	2 095,63
	multicolor						1 366,20	1 639,44
	colors 08, colors 09						1 825,56	2 190,67
	multicolors 08, multicolors 09 bluecolors 09						2 009,70	2 411,64
3 492,72	4 191,26							



WINE BLOK®



barevné provedení	povrch základní		specifikace
	cena bez DPH	cena vč. DPH	

Tvarovka pro archivování vína

přírodní	273,00	327,60
cihlově červená	306,00	367,20
barevná	306,00	367,20

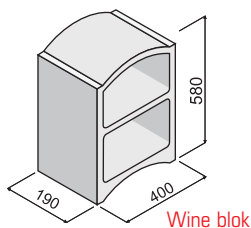

Wine blok

rozměr: 400 x 190 x 580 mm
 hmotnost: 29,90 kg
 počet ks/m²: 4,3
 množství: 20 ks/paleta
 hmotnost palety: cca 598 kg

Tvarovka pro archivování vína poloviční I.

přírodní	205,00	246,00
cihlově červená	227,70	273,24
barevná	227,70	273,24

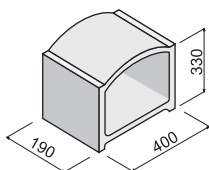

Wine blok poloviční I

rozměr: 400 x 190 x 330 mm
 hmotnost: 17,97 kg

Tvarovka pro archivování vína poloviční II.

přírodní	205,00	246,00
cihlově červená	227,70	273,24
barevná	227,70	273,24

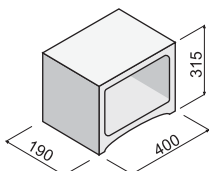

Wine blok poloviční II

rozměr: 400 x 190 x 315 mm
 hmotnost: 19,13 kg

Použití:

Tvarovka pro uložení a archivování vína ve vinárnách, vinotékách, vinných sklepích, prodejnách s vínem a domácnostech.

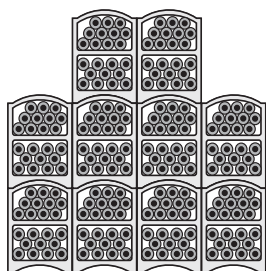

Ukázka skladby tvarovek:

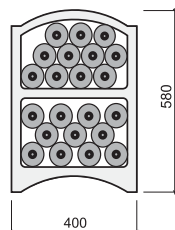

Detail uložení lahví:

množství uložených lahví/ks: 2 x 11 ks
 hmotnost s uloženými lahvemi: cca 58,6 kg





GARDEN STONE®

barevné provedení	povrch základní		povrch grind		povrch rustik		specifikace
	cena bez DPH	cena vč. DPH	cena bez DPH	cena vč. DPH	cena bez DPH	cena vč. DPH	

GARDEN STONE® HLADKÝ

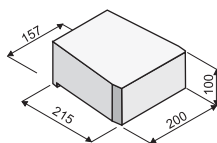

Garden stone hladký

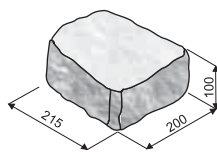

Garden stone hladký grind

přirodní	26,80	32,16	31,30	37,56			rozměr: 215 x 100 x 200 (157) mm hmotnost: cca 8,67 kg hmotnost palety: cca 1 040 kg množství: 120 ks/paleta
barevná	32,50	39,00	36,40	43,68			
bílá	47,80	57,36	51,30	61,56			
multicolor	38,90	46,68	43,50	52,20			
colors 08	50,00	60,00	53,60	64,32			
multicolors 08	55,00	66,00	59,00	70,80			
colors 09	50,00	60,00	53,60	64,32			
multicolors 09	55,00	66,00	59,00	70,80			
bluecolors 09	95,60	114,72	102,60	123,12			

GARDEN STONE® ŠTÍPANÝ

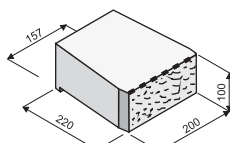

Garden stone štípaný

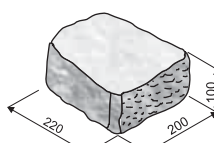

Garden stone štípaný grind

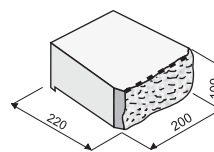

Garden stone štípaný rustik

přirodní	29,00	34,80	32,40	38,88	34,80	41,76	rozměr: 220 x 100 x 200 (157) mm hmotnost: cca 8,23 kg hmotnost palety: cca 988 kg množství: 120 ks/paleta
barevná	35,20	42,24	39,50	47,40	42,60	51,12	
bílá	50,70	60,84	56,80	68,16	60,90	73,08	
multicolor	42,40	50,88	47,40	56,88	55,90	67,08	
colors 08	53,00	63,60	59,40	71,28	63,70	76,44	
multicolors 08	58,30	69,96	65,30	78,36	70,00	84,00	
colors 09	53,00	63,60	59,40	71,28	63,70	76,44	
multicolors 09	58,30	69,96	65,30	78,36	70,00	84,00	
bluecolors 09	101,40	121,68	113,60	136,32	121,80	146,16	

GEOGARDEN STONE HLADKÝ

přirodní	31,20	37,44		
barevná	37,40	44,88		
bílá	52,90	63,48		
multicolor	44,60	53,52		
colors 08	55,30	66,36		
multicolors 08	60,80	72,96		
colors 09	55,30	66,36		
multicolors 09	60,80	72,96		
bluecolors 09	105,80	126,96		

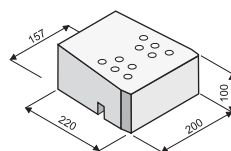

Geogarden stone hladký

rozměr: 220 x 100 x 200 (157) mm
hmotnost: 7,97 kg
hmotnost palety: cca 956 kg
množství: 120 ks/paleta

GEOGARDEN STONE ŠTÍPANÝ

přirodní	33,40	40,08		
barevná	39,60	47,52		
bílá	55,10	66,12		
multicolor	46,80	56,16		
colors 08	57,60	69,12		
multicolors 08	63,40	76,08		
colors 09	57,60	69,12		
multicolors 09	63,40	76,08		
bluecolors 09	110,20	132,24		

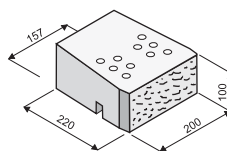

Geogarden stone štípaný

rozměr: 220 x 100 x 200 (157) mm
hmotnost: 8,1 kg
hmotnost palety: cca 972 kg
množství: 120 ks/paleta



CUP STONE



barevné provedení	povrch základní		povrch grind		povrch rustik		specifikace
	cena bez DPH	cena vč. DPH	cena bez DPH	cena vč. DPH	cena bez DPH	cena vč. DPH	

CUP STONE MALÝ – provedení hladké

přirodní	60,70	72,84
barevná	66,50	79,80
bílá	92,10	110,52
multicolor	73,50	88,20
colors 08	96,30	115,56
multicolors 08	106,00	127,20
colors 09	96,30	115,56
multicolors 09	106,00	127,20
bluecolors 09	184,20	221,04

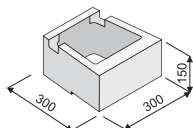

CUP STONE MALÝ – provedení hladké

rozměr: 300 x 150 x 300 mm
hmotnost: cca 12,6 kg
hmotnost palety: 907 kg
množství: 72 ks/paleta

CUP STONE MALÝ – provedení štípané

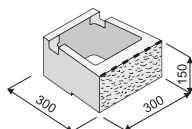

CUP STONE MALÝ – provedení štípané

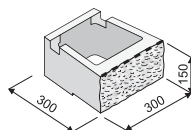

CUP STONE MALÝ – provedení štípané rustik

přirodní	64,90	77,88
barevná	70,70	84,84
bílá	96,30	115,56
multicolor	77,70	93,24
colors 08	100,70	120,84
multicolors 08	110,80	132,96
colors 09	100,70	120,84
multicolors 09	110,80	132,96
bluecolors 09	192,60	231,12

	84,40	101,28
	92,00	110,40
	125,20	150,24
	101,10	121,32
	130,90	157,08
	144,00	172,80
	130,90	157,08
	144,00	172,80
	250,40	300,48

rozměr: 300 x 150 x 300 mm
hmotnost: cca 13,0 kg
hmotnost palety: 936 kg
množství: 72 ks/paleta

CUP STONE VELKÝ – provedení hladké

přirodní	86,10	103,32
barevná	93,00	111,60
bílá	132,60	159,12
multicolor	102,70	123,24
colors 08	138,60	166,32
multicolors 08	152,50	183,00
colors 09	138,60	166,32
multicolors 09	152,50	183,00
bluecolors 09	265,20	318,24

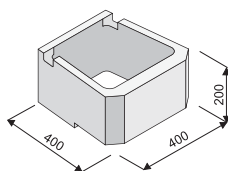

CUP STONE VELKÝ – provedení hladké

rozměr: 400 x 200 x 400 mm
hmotnost: cca 24,27 kg
hmotnost palety: 874 kg
množství: 36 ks/paleta

CUP STONE VELKÝ – provedení štípané

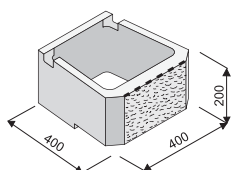

CUP STONE VELKÝ – provedení štípané

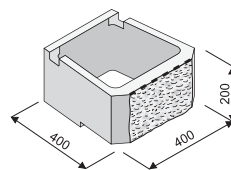

CUP STONE VELKÝ – provedení štípané rustik

přirodní	91,40	109,68
barevná	98,20	117,84
bílá	137,80	165,36
multicolor	108,00	129,60
colors 08	144,00	172,80
multicolors 08	158,50	190,20
colors 09	144,00	172,80
multicolors 09	158,50	190,20
bluecolors 09	275,60	330,72

	118,90	142,68
	127,70	153,24
	179,20	215,04
	140,40	168,48
	187,30	224,76
	206,00	247,20
	187,30	224,76
	206,00	247,20
	358,40	430,08

rozměr: 400 x 200 x 400 mm
hmotnost: cca 24,67 kg
hmotnost palety: 888 kg
množství: 36 ks/paleta



ZIQZAQ BLOK®



barevné provedení	povrch základní		povrch grind		povrch rustik		specifikace
	cena bez DPH	cena vč. DPH	cena bez DPH	cena vč. DPH	cena bez DPH	cena vč. DPH	
ZIQZAQ BLOK®							
							rozměr: výška 150 mm délka na jedné straně lichoběžníku 200 mm délka na druhé straně lichoběžníku 400 mm hmotnost: cca 27,83 kg počet ks/paleta: 40 ks hmotnost palety: 1 113 kg
přírodní	70,80	84,96	85,00	102,00	92,10	110,52	
barevná	76,60	91,92	92,00	110,40	99,60	119,52	
bílá	118,00	141,60	135,70	162,84	153,40	184,08	
colors 08	123,30	147,96	141,80	170,16	160,30	192,36	
colors 09	123,30	147,96	141,80	170,16	160,30	192,36	

GEOZIQAQ BLOK

							rozměr: výška 150 mm délka na jedné straně lichoběžníku 200 mm délka na druhé straně lichoběžníku 400 mm hmotnost: cca 26,6 kg počet ks/paleta: 40 ks hmotnost palety: 1 064 kg
přírodní	79,20	95,04					
barevná	85,10	102,12					
bílá	126,40	151,68					
colors 08	132,10	158,52					
colors 09	132,10	158,52					

KB palisády



barevné provedení	povrch základní		povrch grind		specifikace
	cena bez DPH	cena vč. DPH	cena bez DPH	cena vč. DPH	
KB palisáda - A					
					rozměr: 90 x 95 x 390 mm hmotnost: cca 7,57 kg hmotnost palety: 1 453 kg množství: 192 ks/paleta
přírodní	22,30	26,76	26,30	31,56	
barevná	24,40	29,28	28,80	34,56	
bílá	36,00	43,20	42,40	50,64	
KB palisáda - B					
					rozměr: 90 x 95 x 390 mm hmotnost: cca 7,87 kg hmotnost palety: 1 510 kg množství: 192 ks/paleta
přírodní	24,40	29,28	28,80	34,56	
barevná	25,10	30,12	29,60	35,52	
bílá	37,30	44,76	43,90	52,68	



KB palisády



barevné provedení	povrch hladký		povrch štípaný		povrch broušený		specifikace
	cena bez DPH	cena vč. DPH	cena bez DPH	cena vč. DPH	cena bez DPH	cena vč. DPH	

KB palisády 140-400

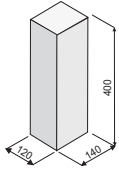

KB palisáda A 140-400

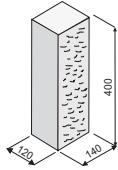

KB palisáda B 140-400

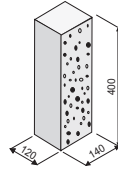

KB palisáda G 140-400

přírodní	46,80	56,16	93,60	112,32	52,00	62,40	rozměr: 140 x 120 x 400 mm hmotnost: cca 14,53 kg hmotnost palety: cca 1 090 kg množství: 75 ks/paleta
barevná	58,70	70,44	117,40	187,48	65,20	78,24	
bílá	75,70	90,84	151,40	201,40	84,00	100,80	
multicolor	65,50	78,60	131,00	188,81	72,80	87,36	

KB palisády 140-600

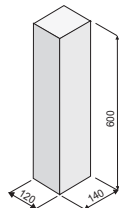

KB palisáda A 140-600

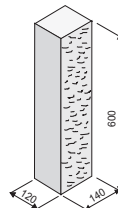

KB palisáda B 140-600

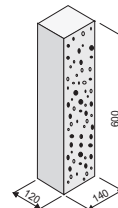

KB palisáda G 140-600

přírodní	84,20	101,04	158,90	190,68	93,50	112,20	rozměr: 140 x 120 x 600 mm hmotnost: cca 20,3 kg hmotnost palety: cca 1 015 kg množství: 50 ks/paleta
barevná	101,20	121,44	167,30	200,76	112,40	134,88	
bílá	143,70	172,44	184,70	221,64	159,50	191,40	
multicolor	117,90	141,48	168,90	202,68	130,90	157,08	

KB palisády 140-800

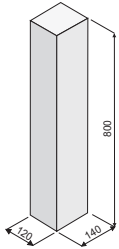

KB palisáda A 140-800

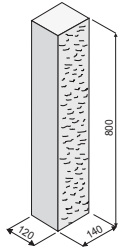

KB palisáda B 140-800

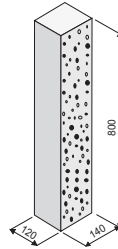

KB palisáda G 140-800

přírodní	101,20	121,44	167,10	200,52	112,40	134,88	rozměr: 140 x 120 x 800 mm hmotnost: cca 27,63 kg hmotnost palety: cca 691 kg množství: 25 ks/paleta
barevná	122,50	147,00	178,20	213,84	136,00	163,20	
bílá	173,50	208,20	201,40	241,68	192,60	231,12	
multicolor	141,70	170,04	180,40	216,48	157,40	188,88	

KB palisády 140-1000

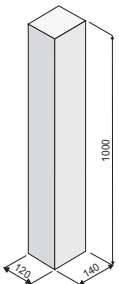

KB palisáda A 140-1000

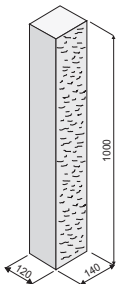

KB palisáda B 140-1000

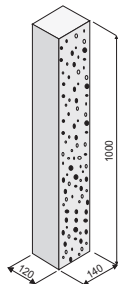

KB palisáda G 140-1000

přírodní	118,10	141,72	175,30	210,36	131,20	157,44	rozměr: 140 x 120 x 1 000 mm hmotnost: cca 36,7 kg hmotnost palety: cca 918 kg množství: 25 ks/paleta
barevná	143,70	172,44	189,20	227,04	159,50	191,40	
bílá	203,30	243,96	218,20	261,84	225,70	270,84	
multicolor	165,40	198,48	192,00	230,40	223,30	267,96	



KB palisády



barevné provedení **povrch broušený a štípaný**

cena bez DPH

cena vč. DPH

specifikace

KB palisáda G-B 140-450

přírodní	55,00	66,00
barevná	68,20	81,84
bílá	87,00	104,40
multicolor	75,80	90,96

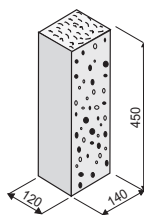

KB palisáda G-B 140-450

rozměr: 140 x 120 x 450 mm
hmotnost: 16,2 kg
hmotnost palety: cca 810 kg
množství: 50 ks/paleta

KB palisáda G-B 140-550

přírodní	97,50	117,00
barevná	116,40	139,68
bílá	163,50	196,20
multicolor	134,90	129,84

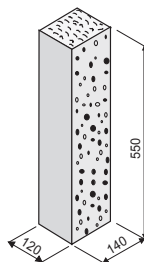

KB palisáda G-B 140-550

rozměr: 140 x 120 x 550 mm
hmotnost: 19,9 kg
hmotnost palety: cca 995 kg
množství: 50 ks/paleta

KB palisáda G-B 140-750

přírodní	117,40	126,00
barevná	141,00	144,96
bílá	197,60	237,12
multicolor	162,40	158,76

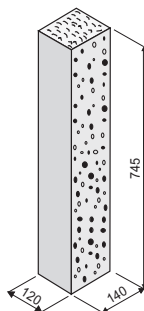

KB palisáda G-B 140-750

rozměr: 140 x 120 x 745 mm
hmotnost: 26,7 kg
hmotnost palety: cca 667,5 kg
množství: 25 ks/paleta

KB palisáda G-B 140-950

přírodní	136,70	137,40
barevná	164,50	167,64
bílá	230,70	276,84
multicolor	228,30	183,96

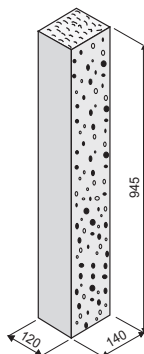

KB palisáda G-B 140-950

rozměr: 140 x 120 x 945 mm
hmotnost: 33,7 kg
hmotnost palety: cca 842,5 kg
množství: 25 ks/paleta



BARRIER BLOK



barevné provedení	povrch základní		specifikace
	cena bez DPH	cena vč. DPH	

BARRIER BLOK

přírodní	88,90	106,68
barevná	97,50	117,00
bílá	127,20	152,64
multicolor	107,30	128,76
colors 08	133,00	159,60
multicolors 08	146,30	175,56
colors 09	133,00	159,60
multicolors 09	146,30	175,56
bluecolors 09	254,40	305,28

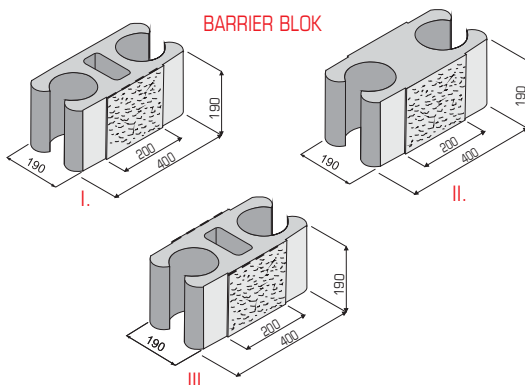

rozměr: 400 x 190 x 190 mm
hmotnost: cca 17,67 kg
hmotnost palety: 1 060 kg
množství: 60 ks/paleta

Paletování v poměru 2(I.):2(II.):1(III.)

Zákryt BARRIER BLOK

přírodní	51,90	62,28
barevná	55,90	67,08
bílá	71,80	86,16
multicolor	61,50	73,80
colors 08	75,00	90,00
multicolors 08	82,60	99,12
colors 09	75,00	90,00
multicolors 09	82,60	99,12
bluecolors 09	143,60	172,32

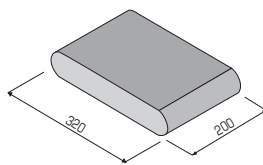

Zákryt BARRIER BLOK

rozměr: 320 x 200 x 60 mm
hmotnost: cca 7,9 kg
hmotnost palety: 569 kg
množství: 72 ks/paleta



zahradní nášlapný kámen



Zahradní nášlapný kámen poloviční

přírodní	74,50	89,40
barevná	80,50	96,60
bílá	114,70	137,64

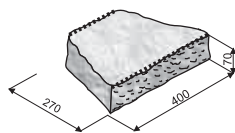

Nášlapný kámen poloviční

rozměr: 200/400 x 70 x 270 mm
hmotnost: cca 12,97 kg
hmotnost palety: 1 038 kg
množství: 80 ks/paleta

Zahradní nášlapný kámen malý

přírodní	74,50	89,40
barevná	80,50	96,60
bílá	114,70	137,64

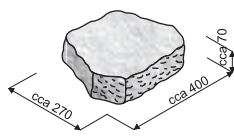

Nášlapný kámen malý

rozměr: cca 400 x 270 x 70 mm
hmotnost: cca 12,17 kg
hmotnost palety: 974 kg
množství: 80 ks/paleta

Zahradní nášlapný kámen velký

přírodní	137,00	164,40
barevná	145,10	174,12
bílá	198,70	238,44

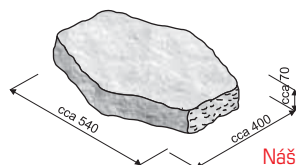

Nášlapný kámen velký

rozměr: cca 400 x 540 x 70 mm
hmotnost: cca 25,37 kg
hmotnost palety: 1 015 kg
množství: 40 ks/paleta





↗ technické údaje prvků GARDEN STONE a GEOGARDEN STONE

název výrobku / označení	barevné variace	hmotnost / ks	počet ks / m ²	hmotnost / m ²	počet ks / paleta	m ² / paleta	cena m ² bez DPH	cena m ² vč. DPH
GARDEN STONE povrch hladký	přírodní	8,67 kg	50 ks	433 kg	120 ks	2,4	1 340,00	1 608,00
	barevná						1 625,00	1 950,00
	bílá						2 390,00	2 868,00
	multicolor						1 945,00	2 334,00
	colors 08, colors 09						2 500,00	3 000,00
	multicolors 08, multicolors 09 bluecolors 09						2 750,00	3 300,00
4 780,00	5 736,00							
GARDEN STONE povrch hladký grind	přírodní	8,67 kg	50 ks	433 kg	120 ks	2,4	1 565,00	1 878,00
	barevná						1 820,00	2 184,00
	bílá						2 565,00	3 078,00
	multicolor						2 175,00	2 610,00
	colors 08, colors 09						2 680,00	3 216,00
	multicolors 08, multicolors 09 bluecolors 09						2 950,00	3 540,00
5 130,00	6 156,00							
GARDEN STONE povrch štípaný	přírodní	8,23 kg	50 ks	412 kg	120 ks	2,4	1 450,00	1 740,00
	barevná						1 760,00	2 112,00
	bílá						2 535,00	3 042,00
	multicolor						2 120,00	2 544,00
	colors 08, colors 09						2 650,00	3 180,00
	multicolors 08, multicolors 09 bluecolors 09						2 915,00	3 498,00
5 070,00	6 084,00							
GARDEN STONE povrch štípaný grind	přírodní	8,23 kg	50 ks	412 kg	120 ks	2,4	1 620,00	1 944,00
	barevná						1 975,00	2 370,00
	bílá						2 840,00	3 408,00
	multicolor						2 370,00	2 844,00
	colors 08, colors 09						2 970,00	3 564,00
	multicolors 08, multicolors 09 bluecolors 09						3 265,00	3 918,00
5 680,00	6 816,00							
GARDEN STONE povrch štípaný rustik	přírodní	8,23 kg	50 ks	412 kg	120 ks	2,4	1 740,00	2 088,00
	barevná						2 130,00	2 556,00
	bílá						3 045,00	3 654,00
	multicolor						2 795,00	3 354,00
	colors 08, colors 09						3 185,00	3 822,00
	multicolors 08, multicolors 09 bluecolors 09						3 500,00	4 200,00
6 090,00	7 308,00							
GEOGARDEN STONE povrch hladký	přírodní	7,97 kg	50 ks	398 kg	120 ks	2,4	1 560,00	1 872,00
	barevná						1 870,00	2 244,00
	bílá						2 645,00	3 174,00
	multicolor						2 230,00	2 676,00
	colors 08, colors 09						2 765,00	3 318,00
	multicolors 08, multicolors 09 bluecolors 09						3 040,00	3 648,00
5 290,00	6 348,00							
GEOGARDEN STONE povrch štípaný	přírodní	8,1 kg	50 ks	405 kg	120 ks	2,4	1 670,00	2 004,00
	barevná						1 980,00	2 376,00
	bílá						2 755,00	3 306,00
	multicolor						2 340,00	2 808,00
	colors 08, colors 09						2 880,00	3 456,00
	multicolors 08, multicolors 09 bluecolors 09						3 170,00	3 804,00
5 510,00	6 612,00							

↗ technické údaje prvků CUP STONE

název výrobku / označení	barevné variace	hmotnost / ks	počet ks / m ²	hmotnost / m ²	počet ks / paleta	m ² / paleta	cena m ² bez DPH	cena m ² vč. DPH
CUP STONE malý povrch hladký	přírodní	12,6 kg	22,2 ks	280 kg	72 ks	3,2	1 347,54	1 617,05
	barevná						1 476,30	1 771,56
	bílá						2 044,62	2 453,54
	multicolor						1 631,70	1 958,04
	colors 08, colors 09						2 137,86	2 565,43
	multicolors 08, multicolors 09 bluecolors 09						2 353,20	2 823,84
4 089,24	4 907,09							
CUP STONE malý povrch štípaný	přírodní	13,0 kg	22,2 ks	289 kg	72 ks	3,2	1 440,78	1 728,94
	barevná						1 569,54	1 883,45
	bílá						2 137,86	2 565,43
	multicolor						1 724,94	2 069,93
	colors 08, colors 09						2 235,54	2 682,65
	multicolors 08, multicolors 09 bluecolors 09						2 459,76	2 951,71
4 275,72	5 130,86							
CUP STONE malý povrch štípaný rustik	přírodní	13,0 kg	22,2 ks	289 kg	72 ks	3,2	1 873,68	2 248,42
	barevná						2 042,40	2 450,88
	bílá						3 378,84	4 054,61
	multicolor						2 244,42	2 693,30
	colors 08, colors 09						2 905,98	3 487,18
	multicolors 08, multicolors 09 bluecolors 09						3 196,80	3 836,16
5 558,88	6 670,66							



↳ technické údaje prvků CUP STONE

název výrobku / označení	barevné variace	hmotnost / ks	počet ks / m ²	hmotnost / m ²	počet ks / paleta	m ² / paleta	cena m ² bez DPH	cena m ² vč. DPH
CUP STONE velký povrch hladký	přírodní	24,27 kg	12,5 ks	303 kg	36 ks	2,9	1 076,25	1 291,50
	barevná						1 162,50	1 395,00
	bílá						1 657,50	1 989,00
	multicolor						1 283,75	1 540,50
	colors 08, colors 09						1 732,50	2 079,00
	multicolors 08, multicolors 09 bluecolors 09						1 906,25	2 287,50
3 315,00	3 978,00							
CUP STONE velký povrch štípaný	přírodní	24,76 kg	12,5 ks	308 kg	36 ks	2,9	1 142,50	1 371,00
	barevná						1 227,50	1 473,00
	bílá						1 722,50	2 067,00
	multicolor						1 350,00	1 620,00
	colors 08, colors 09						1 800,00	2 160,00
	multicolors 08, multicolors 09 bluecolors 09						1 981,25	2 377,50
3 445,00	4 134,00							
CUP STONE velký povrch štípaný rustik	přírodní	24,76 kg	12,5 ks	308 kg	36 ks	2,9	1 486,25	1 783,50
	barevná						1 596,29	1 915,55
	bílá						2 240,00	2 688,00
	multicolor						1 755,00	2 106,00
	colors 08, colors 09						2 341,25	2 809,50
	multicolors 08, multicolors 09 bluecolors 09						2 575,00	3 090,00
4 480,00	5 376,00							

↳ technické údaje prvků ZIQZAQ BLOK a GEOZIQZAQ BLOK

název výrobku / označení	barevné variace	hmotnost / ks	počet ks / m ²	hmotnost / m ²	počet ks / paleta	m ² / paleta	cena m ² bez DPH	cena m ² vč. DPH
A/ vyskládání pouze delší pohledovou stranou								
ZIQZAQ BLOK povrch štípaný	přírodní	27,83 kg	16,7 ks	465 kg	40 ks	2,4	1 182,36	1 418,83
	barevná						1 279,22	1 535,06
	bílá						1 970,60	2 364,72
	colors 08, colors 09						2 059,11	2 470,93
ZIQZAQ BLOK povrch štípaný grind	přírodní	27,83 kg	16,7 ks	465 kg	40 ks	2,4	1 419,50	1 703,40
	barevná						1 536,40	1 843,68
	bílá						2 266,19	2 719,43
	colors 08, colors 09						2 368,06	2 841,67
ZIQZAQ BLOK povrch štípaný rustik	přírodní	27,83 kg	16,7 ks	465 kg	40 ks	2,4	1 538,07	1 845,68
	barevná						1 663,32	1 995,98
	bílá						2 561,78	3 074,14
	colors 08, colors 09						2 677,01	3 212,41
GEOZIQZAQ BLOK povrch štípaný	přírodní	26,6 kg	16,7 ks	444 kg	40 ks	2,4	1 322,64	1 587,17
	barevná						1 421,17	1 705,40
	bílá						2 110,88	2 533,06
	colors 08, colors 09						2 206,07	2 647,28

B/ vyskládání cik-cak (opakovaně delší a kratší strana)

ZIQZAQ BLOK povrch štípaný	přírodní	27,83 kg	16,7 ks	465 kg	40 ks	2,4	1 770,00	2 124,00
	barevná						1 915,00	2 298,00
	bílá						2 950,00	3 540,00
	colors 08, colors 09						3 082,50	3 699,00
ZIQZAQ BLOK povrch štípaný grind	přírodní	27,83 kg	16,7 ks	465 kg	40 ks	2,4	2 125,00	2 550,00
	barevná						2 300,00	2 760,00
	bílá						3 392,50	4 071,00
	colors 08, colors 09						3 545,00	4 254,00
ZIQZAQ BLOK povrch štípaný rustik	přírodní	27,83 kg	16,7 ks	465 kg	40 ks	2,4	2 302,50	2 763,00
	barevná						2 490,00	2 988,00
	bílá						3 835,00	4 602,00
	colors 08, colors 09						4 007,50	4 809,00
GEOZIQZAQ BLOK povrch štípaný	přírodní	26,6 kg	16,7 ks	444 kg	40 ks	2,4	1 980,00	2 376,00
	barevná						2 127,50	2 553,00
	bílá						3 160,00	3 792,00
	colors 08, colors 09						3 302,50	3 963,00



technické údaje prvků KB PALISÁDY

název výrobku / označení	barevné variace	hmotnost / ks	počet ks / bm	hmotnost / bm	počet ks / paleta	bm / paleta	cena bm bez DPH	cena bm vč. DPH
KB palisáda - A povrch hladký	přírodní	7,57 kg	11,1 ks	84 kg	192 ks	17,3	247,53	297,04
	barevná						270,84	325,01
	bílá						399,60	479,52
KB palisáda - A grind povrch hladký	přírodní	7,87 kg	11,1 ks	87 kg	192 ks	17,3	291,93	350,32
	barevná						319,68	383,62
	bílá						470,64	564,77
KB palisáda - B povrch štípaný	přírodní	7,57 kg	11,1 ks	84 kg	192 ks	17,3	270,84	325,01
	barevná						278,61	334,33
	bílá						414,03	496,84
KB palisáda - B grind povrch štípaný	přírodní	7,87 kg	11,1 ks	87 kg	192 ks	17,3	319,68	383,62
	barevná						328,56	394,27
	bílá						487,29	584,75
KB palisáda A 140-400 povrch hladký	přírodní	14,53 kg	7,14 ks	121 kg	75 ks	9,0	334,15	400,98
	barevná						419,12	502,94
	bílá						540,50	648,60
	colors 08, colors 09						467,67	561,20
KB palisáda B 140-400 povrch štípaný	přírodní	14,78 kg	7,14 ks	123 kg	75 ks	9,0	668,30	801,96
	barevná						838,24	1 005,88
	bílá						1 081,00	1 297,20
	colors 08, colors 09						935,34	1 122,41
KB palisáda G 140-400 povrch broušený	přírodní	14,53 kg	7,14 ks	121 kg	75 ks	9,0	371,28	445,54
	barevná						465,53	558,63
	bílá						599,76	719,71
	colors 08, colors 09						519,79	623,75
KB palisáda A 140-600 povrch hladký	přírodní	20,3 kg	7,14 ks	168 kg	50 ks	6,0	601,19	721,43
	barevná						722,57	867,08
	bílá						1 026,02	1 231,22
	colors 08, colors 09						841,81	1 010,17
KB palisáda B 140-600 povrch štípaný	přírodní	22,18 kg	7,14 ks	184 kg	50 ks	6,0	1 134,55	1 361,46
	barevná						1 194,52	1 433,43
	bílá						1 318,76	1 582,51
	colors 08, colors 09						1 205,95	1 447,14
KB palisáda G 140-600 povrch broušený	přírodní	20,3 kg	7,14 ks	168 kg	50 ks	6,0	680,44	816,53
	barevná						802,54	963,04
	bílá						1 138,83	1 366,60
	colors 08, colors 09						934,63	1 121,55
KB palisáda A 140-800 povrch hladký	přírodní	27,63 kg	7,14 ks	229 kg	25 ks	3,0	722,57	867,08
	barevná						874,65	1 049,58
	bílá						1 238,79	1 486,55
	colors 08, colors 09						1 011,74	1 214,09
KB palisáda B 140-800 povrch štípaný	přírodní	29,57 kg	7,14 ks	245 kg	25 ks	3,0	1 193,09	1 431,71
	barevná						1 272,35	1 526,82
	bílá						1 438,00	1 725,60
	colors 08, colors 09						1 288,06	1 545,67
KB palisáda G 140-800 povrch broušený	přírodní	27,63 kg	7,14 ks	229 kg	25 ks	3,0	802,54	963,04
	barevná						971,04	1 165,25
	bílá						1 375,16	1 650,20
	colors 08, colors 09						1 123,84	1 348,60
KB palisáda A 140-1000 povrch hladký	přírodní	36,7 kg	7,14 ks	305 kg	25 ks	3,0	843,23	1 011,88
	barevná						1 026,02	1 231,22
	bílá						1 451,56	1 741,87
	colors 08, colors 09						1 180,96	1 417,15
KB palisáda B 140-1000 povrch štípaný	přírodní	36,96 kg	7,14 ks	307 kg	25 ks	3,0	1 251,64	1 501,97
	barevná						1 350,89	1 621,07
	bílá						1 557,95	1 869,54
	colors 08, colors 09						1 370,88	1 645,06



↳ technické údaje prvků KB PALISÁDY

název výrobku / označení	barevné variace	hmotnost / ks	počet ks / bm	hmotnost / bm	počet ks / paleta	bm / paleta	cena bm bez DPH	cena bm vč. DPH
KB palisáda G 140-1000 povrch broušený	přírodní barevná bílá colors 08, colors 09	36,7 kg	7,14 ks	305 kg	25 ks	3,0	936,77 1 138,83 1 611,50 1 594,36	1 124,12 1 366,60 1 933,80 1 913,23
KB palisáda G-B 140-450 povrch broušený	přírodní barevná bílá colors 08, colors 09	16,2 kg	7,14 ks	134 kg	50 ks	6,0	392,70 486,95 621,18 541,21	471,24 584,34 745,42 649,45
KB palisáda G-B 140-550 povrch broušený	přírodní barevná bílá colors 08, colors 09	19,9 kg	7,14 ks	165 kg	50 ks	6,0	696,15 831,10 1 167,39 963,19	835,38 997,32 1 400,87 1 155,82
KB palisáda G-B 140-750 povrch broušený	přírodní barevná bílá colors 08, colors 09	26,7 kg	7,14 ks	222 kg	25 ks	3,0	838,24 1 006,74 1 410,86 1 159,54	1 005,88 1 208,09 1 693,04 1 391,44
KB palisáda G-B 140-950 povrch broušený	přírodní barevná bílá colors 08, colors 09	33,7 kg	7,14 ks	280 kg	25 ks	3,0	976,04 1 174,53 1 647,20 1 630,06	1 171,25 1 409,44 1 976,64 1 956,07







KB vegetační tvárnice - také v barvě



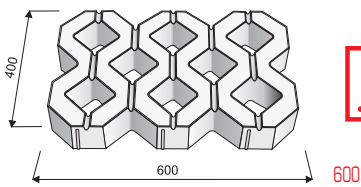

barevné provedení	povrch základní		specifikace
	cena bez DPH	cena vč. DPH	

KB vegetační tvárnice - 600

přírodní barevná	68,80 81,60	82,56 97,92	  <p>výška: 100 mm počet ks/m²: 4,16 hmotnost: 32,37 kg počet m² na paletě: 9,6 hmotnost palety: cca 1 295 kg množství: 40 ks/paleta</p>
------------------	----------------	----------------	--

KB vegetační tvárnice - 400

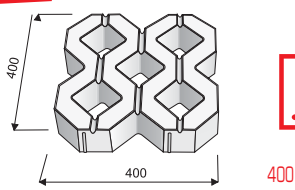
NOVINKA

přírodní barevná	43,70 51,90	52,44 62,28	  <p>výška: 100 mm počet ks/m²: 6,25 hmotnost: 21,1 kg počet m² na paletě: 9,6 hmotnost palety: cca 1 266 kg množství: 60 ks/paleta</p>
------------------	----------------	----------------	---

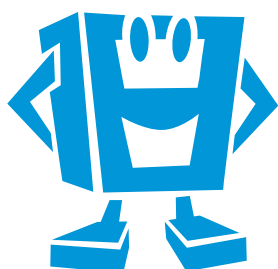

dlažba cihla



Dlažba CIHLA

cena za m²

přírodní cihlově červená multicolor (žlutočervený a skořicověčerný)	239,90 271,40 299,90	287,88 325,68 359,88	  <p>rozměr: 144 x 65 x 290 mm hmotnost: 5,8 kg počet ks/m²: 24 hmotnost palety: cca 1 392 kg množství: 240 ks/paleta počet m² na paletě: 10,02 m²</p>
---	----------------------------	----------------------------	---

Ukázky skladeb dlažby Cihla

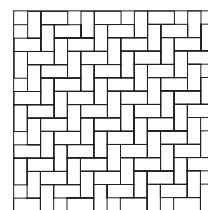
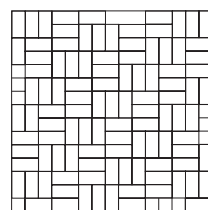
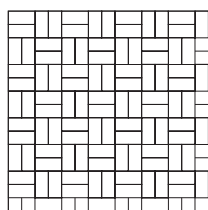
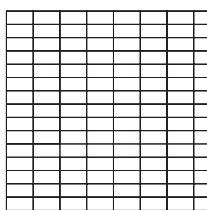
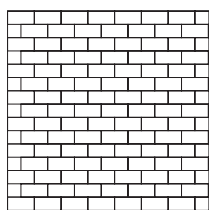

zámková dlažba Uniholand



barevné provedení	povrch základní		specifikace
	cena bez DPH	cena vč. DPH	

UNIHO LAND 60 mm

	cena za m ²	
přírodní	187,00	224,40
barevná	239,00	286,80
multicolor	259,00	310,80
colors 08	284,90	341,88
multicolors 08	334,60	401,52
colors 09	284,90	341,88
multicolors 09	334,60	401,52
bluecolors 09	406,30	487,56

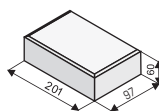

uniholand 60 mm



výška: 60 mm
počet ks/m²: cca 48
hmotnost m²: cca 121 kg
hmotnost palety: cca 1 282 kg
počet m² na paletě: 10,56 m²

UNIHO LAND 80 mm

	cena za m ²	
přírodní	207,00	248,40
barevná	249,00	298,80
multicolor	269,00	322,80
colors 08	295,90	355,08
multicolors 08	348,60	418,32
colors 09	295,90	355,08
multicolors 09	348,60	418,32
bluecolors 09	423,30	507,96

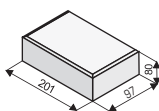

uniholand 80 mm



výška: 80 mm
počet ks/m²: cca 48
hmotnost m²: cca 163 kg
hmotnost palety: cca 1 253 kg
počet m² na paletě: 7,68 m²

Dlažba Uniholand je určena pro pravidelnou skladbu.

Ukázky skladeb dlažby Uniholand 60 a Uniholand 80

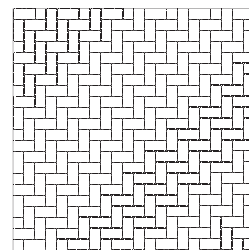
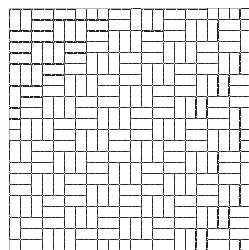
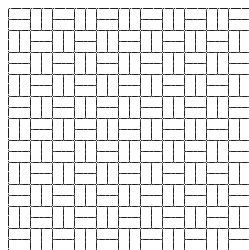
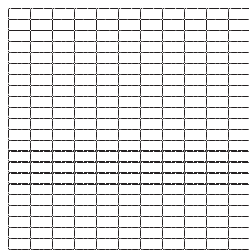
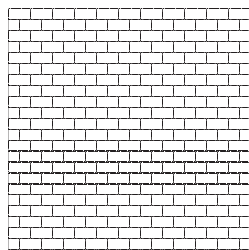

slepecká zámková dlažba

barevné provedení	povrch základní		specifikace
	cena bez DPH	cena vč. DPH	

Slepecká zámková dlažba UNIHO LAND 60 mm

	cena za m ²	
přírodní	405,00	486,00
červená	445,00	534,00

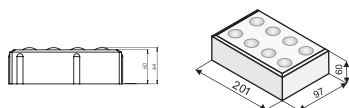

slepecká dlažba 60 mm



výška: 60 mm
počet ks/m²: 48
hmotnost m²: cca 130 kg
hmotnost palety: cca 1 369 kg
počet m² na paletě: 10,56 m²

Slepecká zámková dlažba UNIHO LAND 80 mm

	cena za m ²	
přírodní	445,00	534,00
červená	485,00	582,00

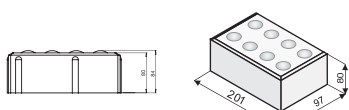

slepecká dlažba 80 mm



výška: 80 mm
počet ks/m²: 48
hmotnost m²: cca 168 kg
hmotnost palety: cca 1 290 kg
počet m² na paletě: 7,68 m²



dlažba



barevné provedení	povrch základní				specifikace
	cena bez DPH	cena vč. DPH			

Dlažba MEDIO

NOVINKA



cena za m²

přírodní	250,00	300,00
žlutá	299,00	358,80
skořicová	299,00	358,80
černo-přírodní	329,00	394,80

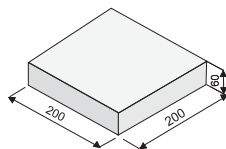

dlažba MEDIO



rozměr: 200 x 60 x 200 mm
hmotnost m²: cca 123,2 kg
hmotnost palety: cca 1392 kg
počet m² na paletě: 11 m²

Dlažba GRANDE

NOVINKA



cena za m²

přírodní	250,00	300,00
žlutá	299,00	358,80
skořicová	299,00	358,80
černo-přírodní	329,00	394,80

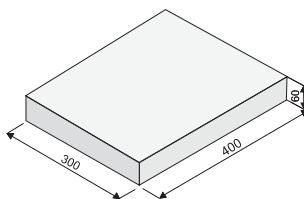

dlažba GRANDE



rozměr: 400 x 60 x 300 mm
hmotnost m²: cca 118,2 kg
hmotnost palety: cca 1346 kg
počet m² na paletě: 11 m²

terč pod dlažbu teleskopický

Kód	vymezení mm	ceníková cena bez DPH	ceníková cena vč. DPH
040.02500	25	52,00	62,40
040.03550	35-50	65,00	78,00
040.05070	50-70	75,00	90,00
040.65100	65-100	85,00	102,00
040.95130	95-130	95,00	114,00
040.12516	125-160	105,00	126,00
040.15519	155-190	115,00	138,00
040.18522	185-220	125,00	150,00



terč pod dlažbu kruhový

Kód	výška mm	průměr mm	ceníková cena bez DPH	ceníková cena vč. DPH
040.14150	14	150	7,20	8,64
040.17150	17	150	11,20	13,44
040.19150	19	150	24,50	29,4



rektifikační podložka

Kód	výška mm	průměr mm	ceníková cena bez DPH	ceníková cena vč. DPH
040.03150	3	150	6,50	7,80



gumový terč pod dlažbu

Kód	výška mm	průměr mm	ceníková cena bez DPH	ceníková cena vč. DPH
040.08120	8	120	21,50	25,80



zámková dlažba



barevné provedení	povrch základní		povrch grind		specifikace
	cena bez DPH	cena vč. DPH	cena bez DPH	cena vč. DPH	

UNIVYŠEHRAD 60 mm

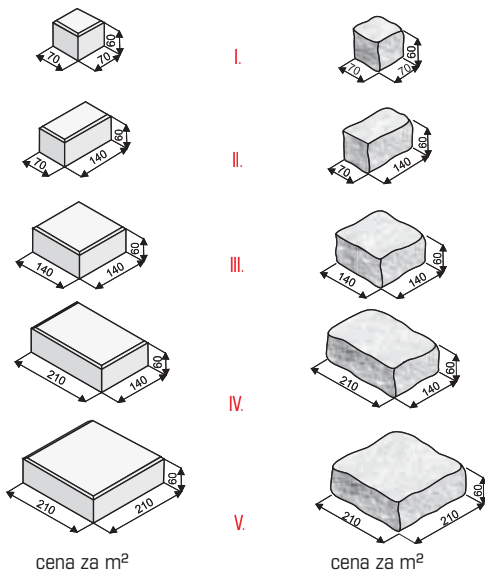

Ukázka možné skladby

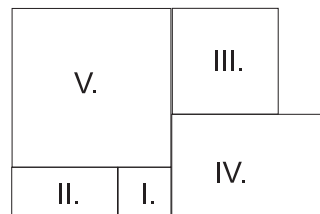

Jednotlivé kostky nejsou paletovány v poměru 1:1. Nelze paletovat pouze jednu velikost kostky.

Dlažba Univyšehrad je určena pro nepravidelnou - mozaikovitou skladbu.

	cena za m ²		cena za m ²	
	bez DPH	vč. DPH	bez DPH	vč. DPH
přírodní	237,90	285,48	294,10	352,92
barevná	275,80	330,96	341,00	409,20
multicolor	330,90	397,08	409,10	490,92
colors 08	364,00	436,80	450,10	540,12
multicolors 08	386,20	463,44	477,40	572,88
colors 09	364,00	436,80	450,10	540,12
multicolors 09	386,20	463,44	477,40	572,88
bluecolors 09	468,90	562,68	579,70	695,64



výška: 60 mm
počet ks/m²: cca 55 ks
hmotnost m²: cca 137 kg
hmotnost palety: cca 1 232 kg
počet m² na paletě: 9 m²

UNIVYŠEHRAD 80 mm

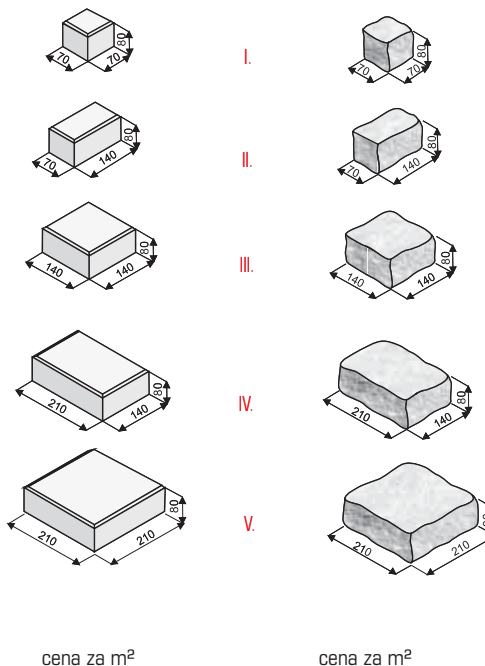

Ukázka možné skladby

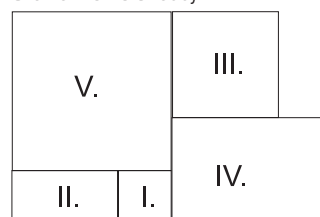

Jednotlivé kostky nejsou paletovány v poměru 1:1. Nelze paletovat pouze jednu velikost kostky.

Dlažba Univyšehrad je určena pro nepravidelnou - mozaikovitou skladbu.

	cena za m ²		cena za m ²	
	bez DPH	vč. DPH	bez DPH	vč. DPH
přírodní	275,80	330,96	341,00	409,20
barevná	327,10	392,52	404,30	485,16
multicolor	392,50	471,00	485,20	582,24
colors 08	431,80	518,16	533,80	640,56
multicolors 08	458,00	549,60	566,10	679,32
colors 09	431,80	518,16	533,80	640,56
multicolors 09	458,00	549,60	566,10	679,32
bluecolors 09	556,10	667,32	687,40	824,88



výška: 80 mm
počet ks/m²: cca 55 ks
hmotnost m²: cca 170 kg
hmotnost palety: cca 1 191 kg
počet m² na paletě: 7 m²



obrubníky



barevné provedení	povrch základní				specifikace
	cena bez DPH	cena vč. DPH			
KB zahradní obrubník 65-600					
přírodní barevná bílá	36,60 45,40 53,30	43,92 54,48 63,96			rozměr: 65 x 190 x 595 mm hmotnost: 16,33 kg hmotnost palety: cca 1 176 kg množství: 72 ks/paleta
KB zahradní obrubník 50x200x500					
přírodní barevná bílá	29,00 40,40 47,50	34,80 48,48 57,00			 rozměr: 50 x 200 x 507 mm hmotnost: 10,73 kg hmotnost palety: cca 966 kg množství: 90 ks/paleta
KB zahradní obrubník 50x200x1000					
přírodní barevná bílá	55,00 75,50 88,70	66,00 90,60 106,44			 rozměr: 50 x 200 x 1 007 mm hmotnost: 22,1 kg hmotnost palety: cca 995 kg množství: 45 ks/paleta
KB zahradní obrubník 50x250x500					
přírodní barevná bílá	31,00 42,40 49,50	37,20 50,88 59,40			NOVINKA rozměr: 50 x 250 x 507 mm hmotnost: 10,73 kg hmotnost palety: cca 966 kg množství: 90 ks/paleta
KB zahradní obrubník 50x250x1000					
přírodní barevná bílá	57,00 77,50 90,70	68,40 93,00 108,84			NOVINKA rozměr: 50 x 250 x 1 007 mm hmotnost: 22,1 kg hmotnost palety: cca 995 kg množství: 45 ks/paleta
Obrubník parkový 80-1000					
přírodní	114,00	136,80			rozměr: 80 x 250 x 1 000 mm hmotnost: cca 44,77 kg hmotnost palety: cca 1 343 kg množství: 30 ks/paleta
Obrubník parkový 80-500					
přírodní	57,00	68,40			rozměr: 80 x 250 x 500 mm hmotnost: cca 21,37 kg hmotnost palety: cca 1 282 kg množství: 60 ks/paleta
Obrubník parkový 100-1000					
přírodní	118,00	141,60			rozměr: 100 x 250 x 1 000 mm hmotnost: cca 54,17 kg hmotnost palety: cca 1 300 kg množství: 24 ks/paleta



obrubníky



barevné provedení	povrch	základní				specifikace
	cena bez DPH	cena vč. DPH				

Obrubník parkový 100-500

přírodní	59,00	70,80			obrubník parkový 100-500	rozměr: 100 x 250 x 500 mm hmotnost: cca 25,97 kg hmotnost palety: cca 1 247 kg množství: 48 ks/paleta
----------	-------	-------	--	--	---------------------------------	---

Obrubník silniční 150-1000

přírodní	116,90	140,28			obrubník silniční 150-1000	rozměr: 150 x 250 x 1 000 mm hmotnost: cca 81,97 kg hmotnost palety: cca 1 230 kg množství: 15 ks/paleta
----------	--------	--------	--	--	-----------------------------------	---

Obrubník silniční 150-500

přírodní	74,00	88,80			obrubník silniční 150-500	rozměr: 150 x 250 x 500 mm hmotnost: cca 39,47 kg hmotnost palety: cca 1 184 kg množství: 30 ks/paleta
----------	-------	-------	--	--	----------------------------------	---

Obrubník silniční 300-1000

přírodní	153,00	183,60			obrubník silniční 300-1000	rozměr: 150 x 300 x 1 000 mm hmotnost: cca 93,4 kg hmotnost palety: cca 1 401 kg množství: 15 ks/paleta
----------	--------	--------	--	--	-----------------------------------	--

Obrubník nájezdový

přírodní	119,00	142,60			Obrubník nájezdový	rozměr: 148,5 x 145 x 1000 mm hmotnost: cca 42,1 kg hmotnost palety: cca 632 kg množství: 15 ks/paleta
----------	--------	--------	--	--	---------------------------	---

Obrubník přechodový pravý

přírodní	249,00	298,80			Obrubník přechodový pravý	rozměr: 150 x 250/145 x 975 mm hmotnost: cca 56,1 kg hmotnost palety: cca 561 kg množství: 10 ks/paleta
----------	--------	--------	--	--	----------------------------------	--

Obrubník přechodový levý

přírodní	249,00	298,80			Obrubník přechodový levý	rozměr: 150 x 145/250 x 975 mm hmotnost: cca 56,1 kg hmotnost palety: cca 561 kg množství: 10 ks/paleta
----------	--------	--------	--	--	---------------------------------	--



obrubníky



barevné provedení	povrch základní					specifikace
	cena bez DPH	cena vč. DPH				
Obrubník silniční rohový 90° vnější						
přírodní	313,00	375,60				rozměr: 150/248 x 250 x 248 mm hmotnost: cca 25,77 kg hmotnost palety: cca 928 kg množství: 36 ks/paleta
Obrubník silniční rohový 90° vnitřní						
přírodní	313,00	375,60				rozměr: 150/398 x 250 x 398 mm hmotnost: cca 48,63 kg hmotnost palety: cca 1 167 kg množství: 24 ks/paleta
Obrubník silniční kulatý R0,5 vnější						
přírodní	255,00	306,00				rozměr: 150 x 250 x 493,6 / 705,7 mm rádius: R350 / R500 hmotnost: cca 54,17 kg hmotnost palety: cca 813 kg množství: 15 ks/paleta
Obrubník silniční kulatý R0,5 vnitřní						
přírodní	255,00	306,00				rozměr: 150 x 250 x 705,1 / 917,8 mm rádius: R500 / R650 hmotnost: cca 70,33 kg hmotnost palety: cca 633 kg množství: 9 ks/paleta
Obrubník silniční kulatý R 1 vnější						
přírodní	255,00	306,00				rozměr: 190 x 250 x 763,5 / 878,3 mm rádius: R850 / R1000 hmotnost: cca 53,53 kg hmotnost palety: cca 803 kg množství: 15 ks/paleta
Obrubník silniční kulatý R 1 vnitřní						
přírodní	255,00	306,00				rozměr: 150 x 250 x 763,5 / 878,3 mm rádius: R1000 / R1150 hmotnost: cca 66,53 kg hmotnost palety: cca 798 kg množství: 12 ks/paleta

odvodňovací žlaby

barevné provedení	povrch základní					specifikace
	cena bez DPH	cena vč. DPH				
Žlabovka						
přírodní	61,00	73,20				rozměr: 155 x 295,5 x 665 mm hmotnost: cca 37,13 kg hmotnost palety: cca 1 225 kg množství: 33 ks/paleta
Žlabová deska						
přírodní	49,00	58,80				rozměr: 80 x 247 x 497 mm hmotnost: cca 21,37 kg hmotnost palety: cca 1 282 kg množství: 60 ks/paleta
Žlábek						
přírodní barevná	49,00 65,00	58,80 78,00				rozměr: 80 x 250 x 210 mm hmotnost: cca 8,23 kg hmotnost palety: cca 1 481 kg množství: 180 ks/paleta



KB D-RainBlok



barevné provedení	povrch základní		specifikace
	cena bez DPH	cena vč. DPH	

D-RainBlok průběžný

přírodní	208,30	249,96
barevná	219,20	263,04
bílá	241,90	290,28
multicolor	221,30	265,56
colors 08	247,40	296,88
multicolors 08	260,50	312,60
colors 09	247,40	296,88
multicolors 09	260,50	312,60

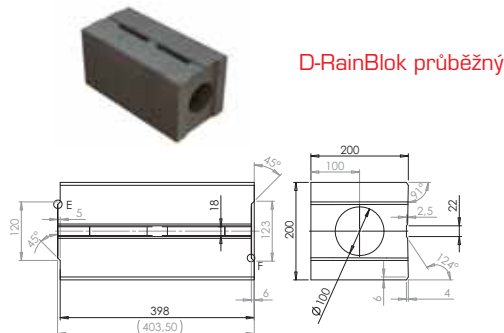

rozměr: 200 x 200 x 398 mm
 hmotnost: 29,47 kg
 hmotnost palety: cca 943 kg
 množství: 48 ks/paleta

D-RainBlok koncový

přírodní	305,70	366,84
barevná	316,60	379,92
bílá	339,30	407,16
multicolor	318,70	382,44
colors 08	344,80	413,76
multicolors 08	357,90	429,48
colors 09	344,80	413,76
multicolors 09	357,90	429,48

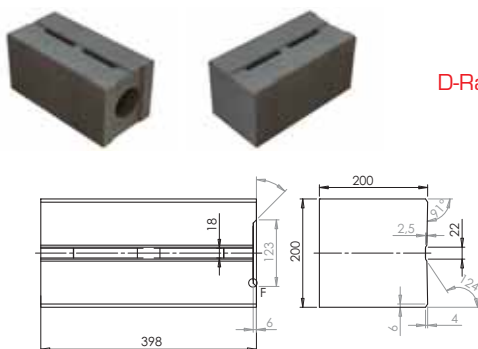

rozměr: 200 x 200 x 398 mm
 hmotnost: 27,70 kg

D-RainBlok zaústovací

přírodní	412,60	495,12
barevná	423,50	508,20
bílá	446,20	535,44
multicolor	425,60	510,72
colors 08	451,70	542,04
multicolors 08	464,80	557,76
colors 09	451,70	542,04
multicolors 09	464,80	557,76

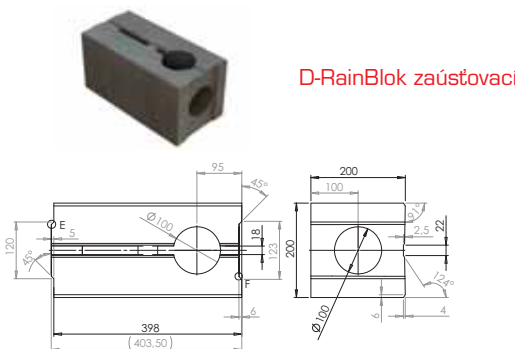

rozměr: 200 x 200 x 398 mm
 hmotnost: 27,10 kg

Pro zaústění 80, 100 a 120 mm podle průměru svodu.

D-RainBlok rozdělovací "T"

přírodní	412,60	495,12
barevná	423,50	508,20
bílá	446,20	535,44
multicolor	425,60	510,72
colors 08	451,70	542,04
multicolors 08	464,80	557,76
colors 09	451,70	542,04
multicolors 09	464,80	557,76

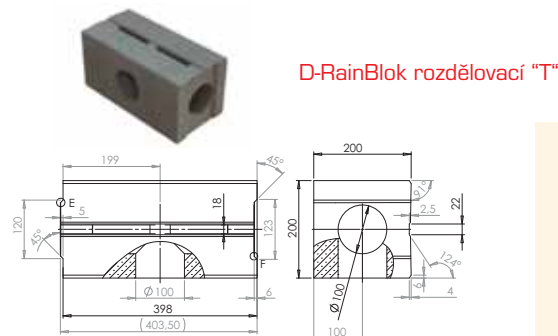

rozměr: 200 x 200 x 398 mm
 hmotnost: 27,57 kg

D-RainBlok čistící

přírodní	412,60	495,12
barevná	423,50	508,20
bílá	446,20	535,44
multicolor	425,60	510,72
colors 08	451,70	542,04
multicolors 08	464,80	557,76
colors 09	451,70	542,04
multicolors 09	464,80	557,76

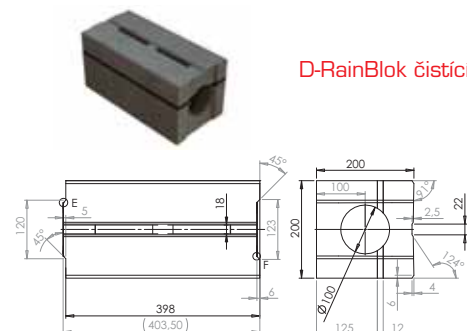

rozměr: 200 x 200 x 398 mm
 hmotnost: 27,97 kg



netkaná geotextílie - 100% POLYESTER

Použití:

- netkaná geotextílie se nejčastěji používá, díky své multifunkčnosti, pro geotechnické a stavebně inženýrské projekty, jako separace plochých střech apod.
- filtrační a drenážní schopnosti se využívají pro pozemní stavitelství, ale také při kontaktu s hydroizolačními vrstvami ve skladbě.
- separační a částečně výztužná funkce
- trvalé oddělení jednotlivých vrstev
- ochrana drenážní funkce zeminy



Kód	hmotnost g/m ²	rozměr role	m ² /role	ceníková cena/m ² bez DPH	ceníková cena/m ² vč. DPH	ceníková cena/role bez DPH	ceníková cena/role vč. DPH
010.00150	150	2x50	100	13,40	16,08	1 340,00	1 608,00
010.00200	200	2x50	100	16,50	19,80	1 650,00	1 980,00
010.00300	300	2x50	100	22,20	26,64	2 220,00	2 664,00
010.00400	400	2x50	100	32,30	38,76	3 230,00	3 876,00
010.00500	500	2x50	100	36,80	44,16	3 680,00	4 416,00
010.00600	600	2x50	100	53,60	64,32	5 360,00	6 432,00
010.00800	800	2x40	80	70,50	84,60	5 640,00	6 768,00
010.01000	1000	2x40	80	88,50	106,20	7 080,00	8 496,00

Prodej pouze po rolích

tkaná PP textílie

Použití:

- výztužná funkce
- stabilizace máloúnosných vrstev podloží liniových a průmyslových staveb
- zpevnění násypů
- výhodou - snížení nákladů s výměnou zeminy



Kód	typ	váha (g/m ²)	mez přetržení	rozměr /role m / m ²	cena/role bez DPH	cena/role vč. DPH	cena/m ² bez DPH	cena/m ² vč. DPH
011.15110	geotan15	110	27/19 kN/m	3,2 x 100 / 320	6800,00	8160,00	21,25	25,50
011.25140	geotan25	140	32/34 kN/m	3,2 x 100 / 320	8800,00	10560,00	27,50	33,00
011.30175	geotan30	175	39/35 kN/m	3,2 x 100 / 320	9600,00	11520,00	30,00	36,00
011.45230	geotan45	230	47/50 kN/m	3,2 x 100 / 320	12800,00	15360,00	40,00	48,00
011.50260	geotan50	260	58/59 kN/m	3,2 x 100 / 320	16000,00	19200,00	50,00	60,00
011.70350	geotan70	350	88/82 kN/m	3,2 x 100 / 320	23600,00	28320,00	73,75	88,50

Prodej pouze po rolích



Speciální zdicí směs



označení		specifikace	provedení	cena bez DPH	cena s DPH
SZS		pevnost v tlaku: min. 10,00 MPa pevnost v tahu za ohybu: min. 2,20 MPa zrnitost: 0 - 2,0 mm objemová hmotnost sypaná: min. 1600 kg.m ³ spotřeba vody na 1 pytel: 6 - 6,5 l spotřeba směsi na 1 m ² : 16 kg spotřeba 1 pytle směsi: 33 ks tvarovek hmotnost pytle: 40 kg hmotnost palety: 1 400 kg počet pytlů na paletě: 35 ks	1 pytel 1 tuna	99,90 2 497,50	119,88 2 997,00

Použití: Speciální zdicí směs KB-BLOK systém je určena především pro zdění betonových zdicích tvarovek systému KB-BLOK. Lze ji použít pro zdění materiálů z přírodního kamene, cihel, tvárnic a betonových prvků. Je vhodná zejména pro zdění nosných zdí, tenkostěnných příček, komínových průduchů a opěrných zdí.

Výplňový beton

VB		hmotnost pytle: 40 kg hmotnost palety: 1 400 kg počet pytlů na paletě: 35 ks	1 pytel 1 tuna	134,50 3 362,50	161,40 4 035,00
----	---	--	-------------------	--------------------	--------------------

Použití: Výplňový beton KB-BLOK systém je určen například pro výplň betonových plotových sloupků a pro výplň dutin ve tvarovkách tam, kde je to nezbytně nutné pro výztuž konstrukce, na doporučení statika na základě projektové dokumentace. Jedná se o mrazuvzdorný materiál.

Sádrová omítka

SO		hmotnost pytle: 40 kg hmotnost palety: 1 400 kg počet pytlů na paletě: 35 ks	1 pytel 1 tuna	213,90 5 347,50	256,68 6 417,00
----	---	--	-------------------	--------------------	--------------------

Použití: Sádrová omítka je jednovrstvá omítka na stěny a stropy do vnitřního prostředí. Je určena pro ruční i strojní omítání.

BETOKONTAKT - adhezni nátěr

		hmotnost balení: 5 kg hmotnost palety: 300 kg počet balení na paletě: 60 ks	5 kg balení	393,30	471,96
		hmotnost balení: 20 kg hmotnost palety: 480 kg počet balení na paletě: 24 ks	20 kg balení	1 380,00	1 656,00

Použití: BETOKONTAKT je určen pro předběžnou úpravu tvarovek před nanesením sádrové omítky. Používá se pro zlepšení přilnavosti, slouží k venkovnímu i vnitřnímu použití. Spotřeba 0,35 kg/1 m.

Formirapid HobbyColor - pigmenty pro dobarvování

		Formirapid Hobbycolor 130 červený Formirapid Hobbycolor 330 černý Formirapid Hobbycolor 660 Hnědý Formirapid Hobbycolor 920 Žlutý Formirapid Hobbycolor 960 Skořicový	1 balení obsahuje 2x 500g	157,50 142,50 165,00 162,00 172,50	189,00 171,00 198,00 194,40 207,00
--	---	---	------------------------------	--	--

Použití: Jeden 500g sáček pigmentu vystačí na 120 kg zdicí směsi KB-BLOK. Tímto dávkováním je možné dosáhnout barevného odstínu, který přibližně odpovídá zdicím tvarovkám KB-BLOK. Jednotlivé odstíny mohou být mezi sebou vzájemně míseny a jsou vhodné i pro všechny ostatní typy malt a betonů s obsahem cementu.



kovové doplňky a plotový program



označení		specifikace	provedení	cena bez DPH	cena s DPH
Držák plotového pole pro sloupek o rozměru: 300 x 300 mm, 400 x 400 mm a 500 x 500 mm - pozink					
držák		materiál: ocelová pásovina 40/5 mm délka držáku: 530, 630, 730 mm povrch: zinkochromát - bílý, žlutý otvory 10 mm, rozteče na sloupky o šířce: 300, 400, 500 mm hmotnost: 0,8 kg (300 mm), 1 kg (400 mm), 1,2 kg (500 mm)	300 x 300 400 x 400 500 x 500	103,60 116,90 124,40	124,32 140,28 149,28
Držák plotového pole pro rohový sloupek					
2 x koncový držák		materiál: ocelová pásovina 40/5 mm délka koncového držáku: 400 mm povrch: zinkochromát - bílý, žlutý	pozink (bílý, žlutý)	166,30	199,56
Držák plotového pole pro koncový sloupek					
koncový držák		materiál: ocelová pásovina 40/5 mm délka koncového držáku: 400 mm povrch: zinkochromát - bílý, žlutý hmotnost: 0,6 kg	pozink (bílý, žlutý)	83,20	99,84
Vratový pant					
		délka: 350 mm výška: 60 mm materiál: ocelová pásovina 50/8 mm povrch: zinkochromát - bílý, žlutý hmotnost: 1,5 kg	pozink (bílý, žlutý)	350,10	420,12
Pant na vrátka					
		délka: 350 mm výška: 60 mm materiál: ocelová pásovina 30/8 mm povrch: zinkochromát - bílý, žlutý hmotnost: 0,8 kg	pozink (bílý, žlutý)	298,90	358,68
Doraz zámku					
		materiál: ocelová pásovina 50/8 mm na výšku tvarovky 190 mm povrch: zinkochromát - bílý, žlutý hmotnost: 1,7 kg	pozink (bílý, žlutý)	247,00	296,40
Elektrický doraz zámku					
		materiál: ocelová pásovina 50/8 mm na výšku tvarovky 190 mm povrch: zinkochromát - bílý, žlutý provedení: levý, pravý hmotnost: 1,7 kg	pozink (bílý, žlutý)	280,70	336,84
Stavitelný pant					
		materiál: ocelová pásovina 50/8 mm povrch: zinkochromát - bílý, žlutý hmotnost: 0,5 kg	pozink (bílý, žlutý)	420,00	504,00

Pozn: Kovové doplňky a výrobky plotového programu jsou opatřeny povrchovou úpravou pozink, kterou nelze považovat za finální povrchovou úpravu. Reklamacie se nevztahuje na vady vzniklé mechanickým či jiným poškozením povrchové pozinkové vrstvy.



pomůcky pro zdění



označení		specifikace	provedení	cena bez DPH	cena s DPH
Zdicí drát					
zdicí drát		délka: 1 250 mm		141,50	169,80
Zdicí sáňky					
zdicí sáňky		pro tvarovky šíře: 150 mm, 200 mm, 300 mm		239,30	287,16
Zdicí rámeček					
zdicí rámeček		pro sloupek šíře 300 x 300 mm pro sloupek šíře 400 x 400 mm	290 x 290 390 x 390	219,80 233,10	263,76 279,72
Halfen spona typu LSA-W					
LSA-W		pro obklady LSA-W-225/4/25 pro sendvič LSA-W-340/4/25		22,00 32,20	26,40 38,64
Halfen spona typu LSA-DW					
LSA-DW		pro obklady LSA-DW-160/4 pro sendvič LSA-DW-350/4		28,70 49,70	34,44 59,64

Pozn.: na požádání Vám dodáme i jiné kotevní prvky HALFEN - DEHA

Sortiment KB-BLOK systém obsahuje také praktické pomůcky pro přesné a čisté zdění. Jsou to jednoduché výrobky určené pro nanášení malty na ložnou plochu bez ztrát a znečištění povrchu. Pro nanášení malty na vodorovné a svislé plochy zdicích tvarovek je určen jednoduchý zdicí drát a nejvíce používané zdicí sáňky. Pro zdění sloupků jsou určeny zdicí rámečky 30 x 30 cm a 40 x 40 cm. Šířka vodorovné i svislé spáry je 8-10 mm. Práce s těmito pomůckami usnadňuje průběžné spárování.

kompletní systém pro audio komunikaci

označení		specifikace	cena bez DPH	cena s DPH
Kompletní systém pro audio komunikaci URMET DOMUS				
		Systém se propojuje kabelem 4+1. Tyto ceny platí pro 1 bytovou jednotku s jedním telefonem: <ul style="list-style-type: none"> Hlasová jednotka 1145/500 Telefon 1133 Zdroj 786/11 		
		Cena celkem	3 245,00	3 894,00
Kompletní systém pro audio a video (černobílá) komunikaci URMET DOMUS				
		Tyto ceny platí pro 1 bytovou jednotku s jedním videotelefonem: <ul style="list-style-type: none"> Kamera 1745/80 ČERNOBÍLÁ s integrovanou hlas. jednotkou Zdroj 789/5 Video 1702/1 Deska 1202/90 		
		Cena celkem	21 609,00	25 715,00
Kompletní systém pro audio a video (barevné) komunikaci URMET DOMUS				
		Tyto ceny platí pro 1 bytovou jednotku s jedním videotelefonem: <ul style="list-style-type: none"> Kamera 1745/41 BAREVNÁ s integrovanou hlas. jednotkou Zdroj 789/5B Video 1702/40 Deska 1202/90 		
		Cena celkem	25 800,00	30 960,00



poštovní schránky



označení

Poštovní schránka KB PSD-200

KB PSD-200

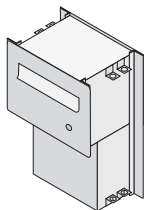

specifikace

cena bez DPH

cena s DPH

Schránka určená pro nazdění do zdi nebo plotového sloupku o tloušťce 200 mm

• 1 zvonek a 1 jmenovka	4 305,95	5 167,14
• 1 jmenovka bez zvonku	4 305,95	5 167,14
• bez zvonku a bez jmenovky	4 305,95	5 167,14
• 1 zvonek, 1 jmenovka a příprava na komunikátor	4 921,09	5 905,31
• 1 zvonek, 1 jmenovka a příprava na komunikátor a příprava na video	5 533,20	6 639,84
• 2 zvonky a 2 jmenovky	4 767,30	5 720,76
• 2 zvonky a jmenovky a příprava na komunikátor	5 382,44	6 458,93
• 2 zvonky, 2 jmenovky a příprava na komunikátor a příprava na video	5 994,30	7 193,16
• 3 zvonky a 3 jmenovky	5 226,60	6 271,92
• 3 zvonky, 3 jmenovky a příprava na komunikátor	5 843,79	7 012,55
• 3 zvonky, 3 jmenovky a příprava na komunikátor a příprava na video	6 455,40	7 746,48

Poštovní schránka KB PSD-400

KB PSD-400

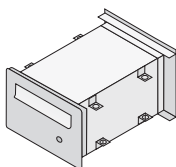

Schránka určená pro nazdění do zdi nebo plotového sloupku o tloušťce 400 mm

• 1 zvonek a 1 jmenovka	3 844,60	4 613,52
• 1 jmenovka bez zvonku	3 844,60	4 613,52
• bez zvonku a bez jmenovky	3 844,60	4 613,52
• 1 zvonek, 1 jmenovka a příprava na komunikátor	4 459,74	5 351,69
• 1 zvonek, 1 jmenovka a příprava na komunikátor a příprava na video	4 478,10	5 373,72
• 2 zvonky a 2 jmenovky	4 305,95	5 167,14
• 2 zvonky a jmenovky a příprava na komunikátor	4 921,09	5 905,31
• 2 zvonky, 2 jmenovky a příprava na komunikátor a příprava na video	5 533,20	6 639,84
• 3 zvonky a 3 jmenovky	4 767,30	5 720,76
• 3 zvonky, 3 jmenovky a příprava na komunikátor	5 382,44	6 458,93
• 3 zvonky, 3 jmenovky a příprava na komunikátor a příprava na video	5 994,30	7 193,16

Poštovní schránka KB PSD-V

KB PSD-V

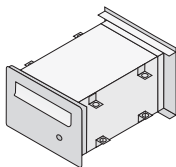

Schránka určená pro nazdění do zdi nebo plotového sloupku o tloušťce 300-500 mm

• 1 zvonek a 1 jmenovka	4 459,60	5 351,52
• 1 jmenovka bez zvonku	4 459,60	5 351,52
• bez zvonku a bez jmenovky	4 459,60	5 351,52
• 1 zvonek, 1 jmenovka a příprava na komunikátor	5 228,50	6 274,20
• 1 zvonek, 1 jmenovka a příprava na komunikátor a příprava na video	5 689,90	6 827,88
• 2 zvonky a 2 jmenovky	4 920,90	5 905,08
• 2 zvonky a jmenovky a příprava na komunikátor	5 536,10	6 643,32
• 2 zvonky, 2 jmenovky a příprava na komunikátor a příprava na video	6 151,20	7 381,44
• 3 zvonky a 3 jmenovky	5 382,30	6 458,76
• 3 zvonky, 3 jmenovky a příprava na komunikátor	5 997,40	7 196,88
• 3 zvonky, 3 jmenovky a příprava na komunikátor a příprava na video	6 612,50	7 935,00

Pozn.: Vnitřní část schránky je ošetřena zinkováním, pohledové krycí desky s podávacím a vybíracím otvorem jsou z leštěné oceli. Montážní postup je součástí dodávky poštovní schránky.



revizní nerezová dvířka



označení		specifikace	provedení	cena bez DPH	cena s DPH
Dvířka o rozměru 405 x 405 mm					
s otvory na plynová měřidla		rozměr 405 x 405 mm		2 650,00	3 180,00
bez otvorů pro elektro měřidla		rozměr 405 x 405 mm		2 650,00	3 180,00
Dvířka o rozměru 405 x 605 mm					
s otvory na plynová měřidla		rozměr 405 x 605 mm		2 965,00	3 558,00
bez otvorů pro elektro měřidla		rozměr 405 x 605 mm		2 965,00	3 558,00
Dvířka o rozměru 605 x 605 mm					
s otvory na plynová měřidla		rozměr 605 x 605 mm		3 550,00	4 260,00
bez otvorů pro elektro měřidla		rozměr 605 x 605 mm		3 550,00	4 260,00
Dvířka o rozměru 605 x 1 205 mm					
s otvory na plynová měřidla		rozměr 605 x 1 205 mm		5 650,00	6 780,00
bez otvorů pro elektro měřidla		rozměr 605 x 1 205 mm		5 650,00	6 780,00

Dvířka jsou vyrobená z nerezového plechu kvality AISA 304 (typ zvaný potravinářský nerez) odolný běžným povětrnostním vlivům bez jakékoliv ochrany, možno omývat, sprejové nástřiky lze provádět jakýmkoliv způsobem. Síla plechu 1,00 mm - dostatečně odolný např. proti vandalům. Otevírání čtyřhranem 6 mm. Pant umístěn uvnitř skříňe. Možnost montáže do přesně vyzděného otvoru nebo současně se zděním.



plotové výplně dřevěné



označení	specifikace	provedení	cena bez DPH	cena s DPH
Plotovka SM				
Plotovka SM 82/800	rozměr: 18 x 82 x 800 mm	smrk	25,90	31,08
Plotovka SM 82/1000	rozměr: 18 x 82 x 1000 mm	smrk	33,50	40,20
Plotovka SM 82/1200	rozměr: 18 x 82 x 1200 mm	smrk	39,60	47,52
Plotovka SM 82/1500	rozměr: 18 x 82 x 1500 mm	smrk	48,70	58,44
Plotovka SM 82/1800	rozměr: 18 x 82 x 1800 mm	smrk	59,30	71,16
Plotovka SM 90/800 rýhovaná	rozměr: 20 x 90 x 800 mm	smrk	41,70	50,04
Plotovka SM 90/1000 rýhovaná	rozměr: 20 x 90 x 1000 mm	smrk	51,80	62,16
Plotovka SM 90/1200 rýhovaná	rozměr: 20 x 90 x 1200 mm	smrk	61,30	73,56
Plotovka SM 90/1500 rýhovaná	rozměr: 20 x 90 x 1500 mm	smrk	77,60	93,12

Plotovka Nevada

Plotovka Nevada 880	rozměr: 18 x 120 x 880 mm	smrk	54,60	65,52
Plotovka Nevada 950	rozměr: 18 x 120 x 950 mm	smrk	57,70	69,24

Plotovka Sylt

Plotovka Sylt 800	rozměr: 18 x 90 x 800 mm	smrk	39,60	47,52
Plotovka Sylt 1000	rozměr: 18 x 90 x 1000 mm	smrk	48,70	58,44
Plotovka Sylt 1200	rozměr: 18 x 90 x 1200 mm	smrk	51,70	62,04

Pozn: Plotovky se dodávají se zakulaceným horním koncem, spodní část je rovná.
Hladké plotovky jsou hoblované, 4 fazety po obvodě, rýhované plotovky jsou rýhované oboustranně.

Plotovka SM



Plotovka SM rýhovaná



Plotovka Nevada



Plotovka Sylt



Latě hoblované

lat		rozměr: 42 x 75 x 2000 mm	smrk	147,50	177,00
lat		rozměr: 42 x 75 x 2500 mm	smrk	183,90	220,68
lat		rozměr: 42 x 95 x 3000 mm	smrk	276,70	332,04



plotové výplně plastové



označení	specifikace	provedení	cena bez DPH za plotové pole	cena s DPH za plotové pole
Plotová pole smontovaná				
Plotové pole S	rozpětí výšky pole: 80 - 100 cm rozpětí délky pole: 168 - 188 cm	bílá dřevodekor	3 631,00 3 796,50	4 357,20 4 555,80
Plotové pole O	rozpětí výšky pole: 80 - 100 cm rozpětí délky pole: 168 - 188 cm	bílá dřevodekor	3 631,50 3 796,50	4 357,80 4 555,80
Plotové pole K1	rozpětí výšky pole: 80 - 100 cm rozpětí délky pole: 168 - 188 cm	bílá dřevodekor	4 006,50 4 171,50	4 807,80 5 005,80
Plotové pole K2	rozpětí výšky pole: 80 - 100 cm rozpětí délky pole: 168 - 188 cm	bílá dřevodekor	4 006,50 4 171,50	4 807,80 5 005,80
Plotové pole S	rozpětí výšky pole: 101 - 120 cm rozpětí délky pole: 190 - 229 cm	bílá dřevodekor	4 798,50 5 032,50	5 758,20 6 039,00
Plotové pole O	rozpětí výšky pole: 101 - 120 cm rozpětí délky pole: 190 - 229 cm	bílá dřevodekor	4 798,50 5 032,50	5 758,20 6 039,00
Plotové pole K1	rozpětí výšky pole: 101 - 120 cm rozpětí délky pole: 190 - 229 cm	bílá dřevodekor	5 173,50 5 407,50	6 208,20 6 489,00
Plotové pole K2	rozpětí výšky pole: 101 - 120 cm rozpětí délky pole: 190 - 229 cm	bílá dřevodekor	5 173,50 5 407,50	6 208,20 6 489,00

dřevodekor: borovice, třešeň, ořech, dub

Dodací lhůta plastových plotů 3 - 4 týdny.

TYP "S"

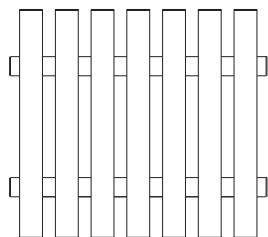

TYP "O"

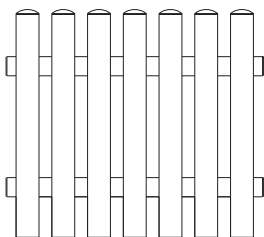

TYP "K1"

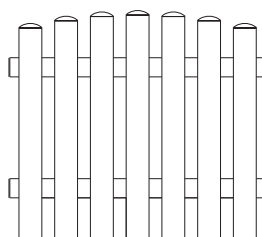

TYP "K2"

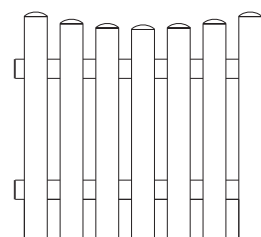

označení	specifikace	provedení	cena bez DPH	cena s DPH
Plotovky				
Plotovka PR	rozměr: 8 x 2,5 x 80 - 100 cm	bílá dřevodekor	121,50 130,50	145,80 156,60
Plotovka PO	rozměr: 8 x 2,5 x 80 - 100 cm	bílá dřevodekor	123,00 132,00	147,60 158,40
Plotovka PR	rozměr: 8 x 2,5 x 101 - 120 cm	bílá dřevodekor	138,00 148,50	165,60 178,20
Plotovka PO	rozměr: 8 x 2,5 x 101 - 120 cm	bílá dřevodekor	139,50 150,00	167,40 180,00

dřevodekor: borovice, třešeň, ořech, dub

Plotovka typ PO



Plotovka typ PR



Barevné provedení:

- I. bílá
- II. borovice
- III. třešeň
- IV. dub
- V. ořech



I. II. III. IV. V.



plotové výplně kované



označení

Kované výplně

specifikace

provedení
základní

cena bez DPH
za běžný metr

cena s DPH
za běžný metr

označení	specifikace	provedení základní	cena bez DPH za běžný metr	cena s DPH za běžný metr
plot VERONA	výška: 1 200 mm, délka: 2 360 mm	kovářská černá	4 500,00	5 400,00
plot SAN MARINO	výška: 1 200 mm (950 mm) délka: 2 360 mm	kovářská černá	4 200,00	5 040,00
plot PALERMO	výška: 1 200 mm, délka: 2 360 mm	kovářská černá	3 920,00	4 707,00
plot ROMA	výška: 1 200 mm, délka: 2 360 mm	kovářská černá	3 500,00	4 200,00

Uvedené ceny jsou orientační pro dané rozměry.

Pozn: Plotový dílec je zinkovaný, opatřený kovářskou barvou a na přání zákazníka lze provést provedení s patinou.

Provedení s patinou může být v barvě zlatá, stříbrná, bronzová a zelená.

Cena patiny na 1 plotové pole je 360,- Kč vč. DPH.

Plotové pole NELZE uchytit na naše plotové držáky.

V ceně plotového pole jsou 4 plotové držáky, 4 hmoždinky a 4 kované šrouby s matkou.

Dodací lhůta kovaných plotů je 4 - 5 týdnů.

Možnost výroby kovaného plotu, vjezdové brány, vchodové branky podle individuálních požadavků zákazníka.

plot VERONA

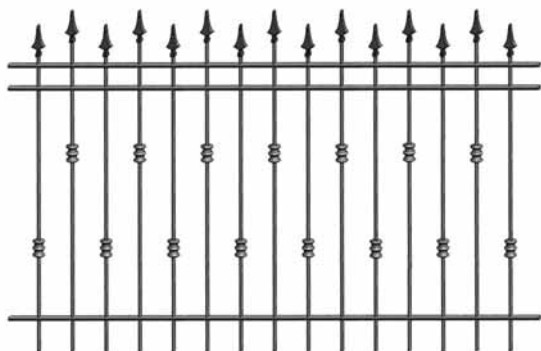

plot SAN MARINO



plot PALERMO



plot ROMA

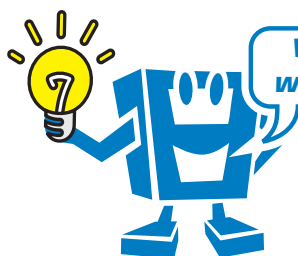
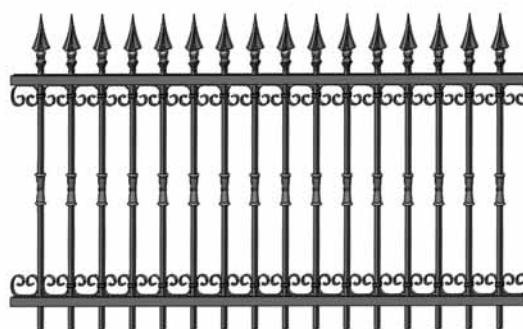

Více najdete na
www.kb-blok.cz

Plotové výplně jsme schopni vyrobit dle rozměrů a přání zákazníka.



posuvná vrata samonosná

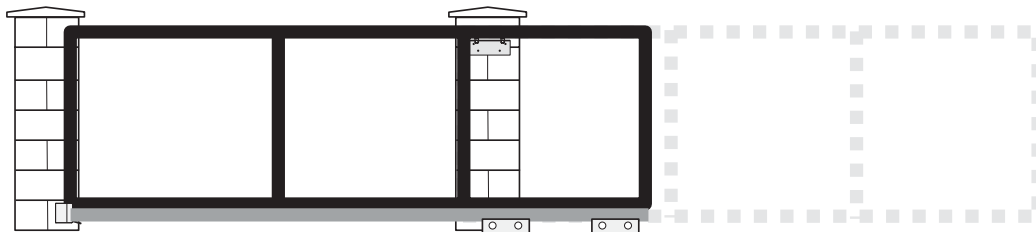

Balení obsahuje:
 1 ks rám
 2 ks vozíky
 2 ks dojezdové kladky
 2 ks dojezdové kapsy
 8 ks kotevní závitové tyče M14 nebo M18 s matkami a podložkami
 1 ks profil pro spodní vedení (dle délky vrat)
 2 ks kotevní deska (dle typu vrat)
 2 ks horní vodící kladka nylon
 2 ks plech pro montáž dojezdové kapsy
 1 ks plech pro horní vodící kladku se šrouby

Posuvná samonosná - bezkolejnicová vrata jsou vyrobena na principu zasouvání rámu v pojezdové kleci, která je ukotvena do předem zabetonovaného základy podél oplocení. Provedení rámu je z válcových Fe profilů s povrchovou úpravou pozink. Konstrukce vrat je připravena pro osazení dřevěné, plastové, případně jeklové výplně a to v provedení dle přání zákazníka. Výhodou tohoto systému je pohodlný provoz bez pojezdové kolejnice, celkově tichý a snadný chod vrat po celou dobu provozu, včetně zimního období. Stavební práce nevyžaduje rozsáhlou a složitou betonáž.

U vrat a vrátek KB-BLOK zajišťuje:

- zdarma cenovou nabídku na dodávku vrat, vrátek včetně následného zaměření na stavbě
- dodávku příslušenství k vratům jako jsou pohony, ovladače apod.
- montáž vrat, včetně zapojení pohonů apod.

Vrata vyrobíme dle rozměrů a přání zákazníka včetně dodání plotové výplně.



označení	orientační rozměry (dxv)	provedení	cena bez DPH	cena s DPH
Vrata posuvná samonosná	3 000 x 1 600 mm	pozink	16 127,00	19 352,40
Vrata posuvná samonosná	3 400 x 1 600 mm	pozink	16 290,00	19 548,00
Vrata posuvná samonosná	4 200 x 1 600 mm	pozink	21 383,00	25 659,60
Vrata posuvná samonosná	4 600 x 1 600 mm	pozink	21 546,00	25 855,20
Vrata posuvná samonosná	5 000 x 1 600 mm	pozink	21 708,00	26 049,60
Vrata posuvná samonosná	3 000 x 1 800 mm	pozink	16 452,00	19 742,40
Vrata posuvná samonosná	3 400 x 1 800 mm	pozink	16 614,00	19 936,80
Vrata posuvná samonosná	4 200 x 1 800 mm	pozink	21 708,00	26 049,60
Vrata posuvná samonosná	4 600 x 1 800 mm	pozink	21 870,00	26 244,00
Vrata posuvná samonosná	5 000 x 1 800 mm	pozink	22 033,00	26 439,60
Vrata posuvná samonosná	3 000 x 2 000 mm	pozink	16 560,00	19 872,00
Vrata posuvná samonosná	3 400 x 2 000 mm	pozink	16 723,00	20 067,60
Vrata posuvná samonosná	4 200 x 2 000 mm	pozink	21 816,00	26 179,20
Vrata posuvná samonosná	4 600 x 2 000 mm	pozink	21 978,00	26 373,60
Vrata posuvná samonosná	5 000 x 2 000 mm	pozink	22 141,00	26 569,20

Kompletní sada obsahuje: rám brány, pojezdové vozíky, samonosné konstrukce brány, pojezdová kapsa, vodící kladka, rolny pro vertikální a axiální vedení

Pozn: Kovové doplňky a výrobky plotového programu jsou opatřeny povrchovou úpravou pozink, kterou nelze považovat za finální povrchovou úpravu. Reklamacie se nevztahuje na vady vzniklé mechanickým či jiným poškozením povrchové pozinkové vrstvy.



vjezdová vrata posuvná na kolečku



U vrat a vrátek KB-BLOK zajišťuje:

- zdarma cenovou nabídku na dodávku vrat, vrátek včetně následného zaměření na stavbě
- dodávku příslušenství k vratům jako jsou pohony, ovladače apod.
- montáž vrat, včetně zapojení pohonů apod.

Posuvná vrata na kolečku jsou vyrobena na principu zasouvání rámu po pojezdové liště, která je ukotvena do předem zabetonovaného základu. Vlastní posuv vrat je zajištěn nosnými pojezdovými koly s axiálně uloženými ložisky. Vrat zajíždí podél oplocení na vnitřní straně pozemku. Provedení rámu je z válcovaných Fe profilů s povrchovou úpravou pozink. Konstrukce brány je připravena pro osazení dřevěné, plastové nebo jeklové výplně, dle přání zákazníka. Výhodou tohoto systému je nízká cena, úspora prostoru, nehluknost a snadné ovládání.

Vrata vyrobíme dle rozměrů a přání zákazníka včetně dodání plotové výplně.



označení	orientační rozměry (dxv)	provedení	cena bez DPH	cena s DPH
Vrata posuvná na kolečku	3 000 x 1 600 mm	pozink	9 957,00	11 948,40
Vrata posuvná na kolečku	3 400 x 1 600 mm	pozink	10 747,00	12 896,40
Vrata posuvná na kolečku	4 200 x 1 600 mm	pozink	11 263,00	13 515,60
Vrata posuvná na kolečku	4 600 x 1 600 mm	pozink	11 522,00	13 826,40
Vrata posuvná na kolečku	5 000 x 1 600 mm	pozink	11 780,00	14 136,00
Vrata posuvná na kolečku	3 000 x 1 800 mm	pozink	10 282,00	12 338,40
Vrata posuvná na kolečku	3 400 x 1 800 mm	pozink	11 071,00	13 285,20
Vrata posuvná na kolečku	4 200 x 1 800 mm	pozink	11 588,00	13 905,60
Vrata posuvná na kolečku	4 600 x 1 800 mm	pozink	11 846,00	14 215,20
Vrata posuvná na kolečku	5 000 x 1 800 mm	pozink	12 105,00	14 526,00
Vrata posuvná na kolečku	3 000 x 2 000 mm	pozink	10 390,00	12 468,00
Vrata posuvná na kolečku	3 400 x 2 000 mm	pozink	11 180,00	13 416,00
Vrata posuvná na kolečku	4 200 x 2 000 mm	pozink	11 696,00	14 035,20
Vrata posuvná na kolečku	4 600 x 2 000 mm	pozink	11 954,00	14 344,80
Vrata posuvná na kolečku	5 000 x 2 000 mm	pozink	12 213,00	14 655,60

Kompletní sada obsahuje: rám brány, pojezdovou šínu, nosná ložisková kola, vodící kladku a rolny pro vertikální a axiální vedení

Pozn: Kovové doplňky a výrobky plotového programu jsou opatřeny povrchovou úpravou pozink, kterou nelze považovat za finální povrchovou úpravu. Reklamacie se nevztahuje na vady vzniklé mechanickým či jiným poškozením povrchové pozinkové vrstvy.



vjezdová vrata otočná - dvoukřídlá

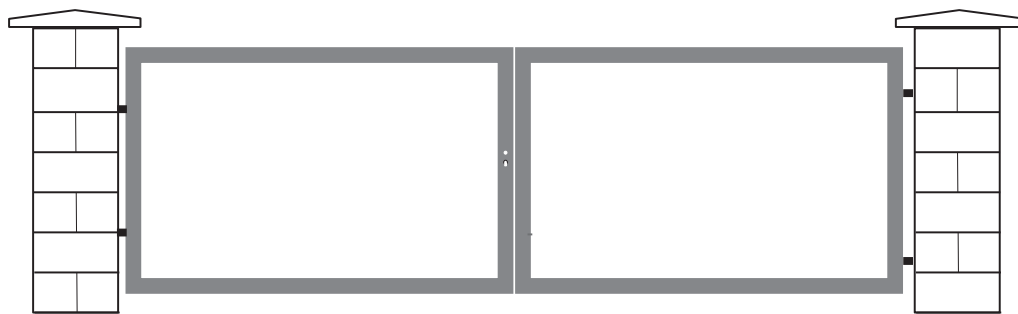

Balení obsahuje:
1 ks rám (2 křídla)
4 ks stavitelný pant pozink bílý
1 ks posuvná zástrčka pozink (205.300)

Provedení rámu je z válcovaných Fe profilů s povrchovou úpravou pozink. Konstrukce vrat je připravena pro osazení dřevěné, plastové nebo jeklové výplně, dle přání zákazníka. Konstrukce rámu je vyztužena vodorovnou nebo svislou výstuhou 40 x 40 mm v závislosti na rozměru vrat a předpokládaném zatížení výplněmi.

Vrata vyrobíme dle rozměrů a přání zákazníka včetně dodání plotové výplně.



označení	orientační rozměry (dxv)	provedení	cena bez DPH	cena s DPH
Vrata otočná	2 400 x 1 600 mm	pozink	8 701,00	10 441,20
Vrata otočná	2 800 x 1 600 mm	pozink	8 863,00	10 635,60
Vrata otočná	3 200 x 1 600 mm	pozink	9 025,00	10 830,00
Vrata otočná	3 600 x 1 600 mm	pozink	9 187,00	11 024,40
Vrata otočná	4 000 x 1 600 mm	pozink	9 349,00	11 218,80
Vrata otočná	2 400 x 1 800 mm	pozink	8 809,00	10 570,80
Vrata otočná	2 800 x 1 800 mm	pozink	8 971,00	10 765,20
Vrata otočná	3 200 x 1 800 mm	pozink	9 133,00	10 959,60
Vrata otočná	3 600 x 1 800 mm	pozink	9 295,00	11 154,00
Vrata otočná	4 000 x 1 800 mm	pozink	9 457,00	11 348,40
Vrata otočná	2 400 x 2 000 mm	pozink	8 917,00	10 700,40
Vrata otočná	2 800 x 2 000 mm	pozink	9 079,00	10 894,80
Vrata otočná	3 200 x 2 000 mm	pozink	9 241,00	11 089,20
Vrata otočná	3 600 x 2 000 mm	pozink	9 403,00	11 283,60
Vrata otočná	4 000 x 2 000 mm	pozink	9 565,00	11 478,00

Pozn: Kovové doplňky a výrobky plotového programu jsou opatřeny povrchovou úpravou pozink, kterou nelze považovat za finální povrchovou úpravu. Reklamacie se nevztahuje na vady vzniklé mechanickým či jiným poškozením povrchové pozinkové vrstvy.



vstupní branka

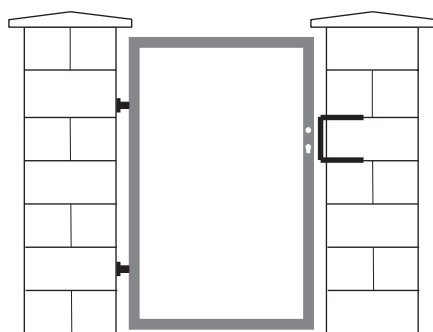

Balení obsahuje:
1 ks rám
2 ks stavitelný pant pozink bílý

Branky vyrobíme dle rozměrů a přání zákazníka včetně dodání plotové výplně.

označení	orientační rozměry dxv (mm)	provedení	cena bez DPH	cena s DPH
Branka	1 000 x 1 600	pozink	5 345,00	6 414,00
Branka	1 000 x 1 800	pozink	5 552,00	6 662,40
Branka	1 000 x 2 000	pozink	5 758,00	6 909,60
Branka	1 200 x 1 600	pozink	5 552,00	6 662,40
Branka	1 200 x 1 800	pozink	5 758,00	6 909,60
Branka	1 200 x 2 000	pozink	5 964,00	7 156,80

Pozn: Kovové doplňky a výrobky plotového programu jsou opatřeny povrchovou úpravou pozink, kterou nelze považovat za finální povrchovou úpravu. Reklamacie se nevztahuje na vady vzniklé mechanickým či jiným poškozením povrchové pozinkové vrstvy.

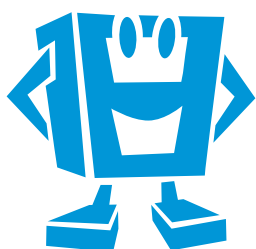



kované výrobky



provedení	povrch základní	
	cena bez DPH	cena vč. DPH

Svícen typ A

kovářská černá	210,00	252,00
----------------	--------	--------



Svícen typ B

kovářská černá	240,00	288,00
----------------	--------	--------



Svícen typ C

kovářská černá	380,00	456,00
----------------	--------	--------



Svícen typ D

kovářská černá	600,00	720,00
----------------	--------	--------



Svícen typ E

kovářská černá	245,00	294,00
----------------	--------	--------



Svícen typ F

kovářská černá	459,17	551,00
----------------	--------	--------



Svícen Asterix

kovářská černá	166,00	199,20
----------------	--------	--------





kované výrobky



provedení

povrch základní

cena bez DPH

cena vč. DPH

Držák na květiny typ A - 1 ks

kovářská černá

350,00

420,00



držák typ A
+ miska s řetízkiem



Držák na květiny typ B - 1 ks

kovářská černá

350,00

420,00



držák typ B
+ miska s řetízkiem



Držák na truhlíky

kovářská černá

250,00

300,00



Držák na poličky

kovářská černá

200,00

240,00



Stojan na květník

kovářská černá

786,00

943,20



Držák květníku malý závěsný

kovářská černá

672,00

806,40



Stojan na vázu

kovářská černá

354,00

424,80



Miska s řetízkiem

kovářská černá

420,00

504,00





kované výrobky



provedení	povrch základní	
	cena bez DPH	cena vč. DPH

Věšák

kovářská černá	140,00	168,00
----------------	--------	--------



Polička půlkulatá

kovářská černá	420,00	504,00
----------------	--------	--------



Sluneční hodiny

kovářská černá	1137,00	1364,40
----------------	---------	---------



Krbové nářadí

kovářská černá	1650,00	1980,00
----------------	---------	---------



Koš na dřevo

kovářská černá	2090,00	2508,00
----------------	---------	---------



Stojan na láhve

kovářská černá	930,00	1116,00
----------------	--------	---------





kované výrobky



provedení

povrch základní

cena bez DPH cena vč. DPH

Držáka na víno a svíčky



kovářská černá	890,83	1069,00
----------------	--------	---------

Džák ubrousků

kovářská černá	240,00	288,00
----------------	--------	--------



Kování na pergoly "L" 150 mm

kovářská černá	155,83	187,00
----------------	--------	--------



kování na pergoly "L" 200 mm

kovářská černá	222,50	267,00
----------------	--------	--------



Kovaný pant 300 mm

kovářská černá	420,00	504,00
----------------	--------	--------



Kování na pergoly "T" 300x150 mm

kovářská černá	219,17	263,00
----------------	--------	--------



Kování na pergoly "T" 400x200 mm

kovářská černá	258,33	310,00
----------------	--------	--------



Kovaný věšák 400 mm

kovářská černá	252,50	303,00
----------------	--------	--------



Ozdobná matka pr. 16 mm

kovářská černá	142,00	170,40
----------------	--------	--------





Selská betonová střešní krytina přírodní



Skandinávská betonová střešní krytina červená s akrylátem



Lučanka betonová střešní krytina lesklá antracit

SELSKÁ betonová střešní krytina

- **Provedení tašek** řady SELSKÁ se navrácí zpět k tradičním „cementkám“ vyráběným v českých a moravských zemích již po více než 100 let. SELSKÁ taška je v duchu tradice opatřena rovnou čelní hranou.
- **Vyrábí se** v přírodním, červeném, hnědém a černém provedení včetně úpravy KELTIC, tedy přírodní KELTIC a cihlová KELTIC.

- **Selská taška** z neprobarveného přírodního betonu je určena pro všechny typy staveb, ale vzhledem k nízké ceně nachází uplatnění zejména u hospodářských a průmyslových staveb.
- **Barevná taška** z probarveného betonu ve hmotě je vhodná do venkovského prostředí a na rekonstrukce v historické zástavbě.



barva přírodní



barva cihlová



barva hnědá



barva černá



barva přírodní KELTIC



barva cihlová KELTIC

SKANDINÁVSKÁ betonová střešní krytina

- **Barevná taška** s akrylátovou povrchovou úpravou z probarveného betonu je opatřena dvojitým nástřikem akrylátovou barvou, která sladuje barevnost střechy a zvyšuje životnost tašek. Tašky s akrylátovým nástřikem jsou již považovány za tradiční. Vyrábějí se u nás od začátku devadesátých let 20. století.
- **Přichází k Vám ze Švédska** a spojuje více než stoletou tradici výroby betonových tašek s jedinečnými vlastnostmi betonové krytiny, prověřenými tvrdými podmínkami severského klimatu Skandinávie. K tomu přispívá její zaručená mrazuvzdornost a nízká nasákavost.
- **Je vhodná na nové i rekonstruované objekty.** Dokonale odvádí vodu,

neupívají na ní nečistoty a její barevný odstín vytrvá mnoho let. Vyrábí se v barevném provedení, červená, hnědá a černá.



barva červená s akrylátovou povrchovou úpravou



barva hnědá s akrylátovou povrchovou úpravou



barva černá s akrylátovou povrchovou úpravou

LUČANKA betonová střešní krytina lesklá

- **KB-BLOK systém uvádí na trh** novou samostatnou řadu betonových střešních tašek LUČANKA. Povrch Lučanek je opatřen novou technologií dvouvrstvého akrylátového nástřiku, který zajišťuje vyšší ochranu střechy proti povětrnostním vlivům, zvyšuje odolnost vůči mrazu a tím prodlužuje životnost celé střechy. Vrchní vrstva povrchu Lučanky obsahuje již v sobě lesk, který dodává celé střeše zcela nový estetický vzhled.
- **Nová řada** střešních tašek Lučanek se vyrábí v nových barevných odstínech - cihlově červená, antracit a červenohnědá.



barva cihlově červená



barva antracit





barva červenohnědá





SELSKÁ střešní krytina

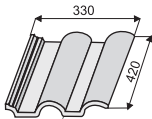
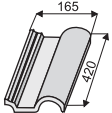
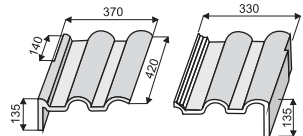
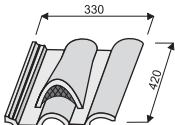
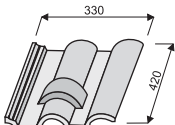
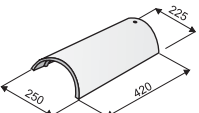
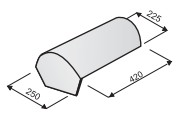
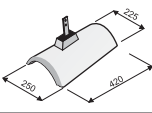

označení	provedení	cena bez DPH ks / m ²	cena s DPH ks / m ²	potřeba	hmotnosti a balení
Taška základní					
základní	 přírodní provedení cihlová, hnědá, černá přírodní KELTIC cihlová KELTIC	17,90 / 179,00 19,50 / 195,00 20,50 / 205,00 21,60 / 216,00	21,48 / 214,80 23,40 / 234,00 24,60 / 246,00 25,92 / 259,20	10 ks/m ²	4,5 kg/ks 1 080 kg/pal 240 ks/pal
Taška půlená					
půlená	 přírodní provedení cihlová, hnědá, černá přírodní KELTIC cihlová KELTIC	17,90 19,50 20,50 21,60	21,48 23,40 24,60 25,92	dle potřeby	2,57 kg/ks 386 kg/pal 150 ks/pal
Taška krajová levá, pravá					
krajová	 přírodní provedení cihlová, hnědá, černá přírodní KELTIC cihlová KELTIC	79,30 80,40 81,40 82,50	95,16 96,48 97,68 99,00	3 ks/bm	7,23 kg/ks 231 kg/pal 32 ks/pal
Taška větrací					
větrací	 přírodní provedení cihlová, hnědá, černá přírodní KELTIC cihlová KELTIC	125,50 127,10 128,10 130,20	150,60 152,52 153,72 156,24	10 ks/100 m ²	5,83 kg/ks 140 kg/pal 24 ks/pal
Taška protisněhová					
protisněhová	 přírodní provedení cihlová, hnědá, černá přírodní KELTIC cihlová KELTIC	40,80 41,80 42,90 43,90	48,96 50,16 51,48 52,68		4,97 kg/ks 119 kg/pal 28 ks/pal
Hřebenáč běžný					
běžný	 přírodní provedení cihlová, hnědá, černá přírodní KELTIC cihlová KELTIC	44,70 47,00 48,00 49,10	53,64 56,40 57,60 58,92	3 ks/bm	4,83 kg/ks 483 kg/pal 100 ks/pal
Hřebenáč koncový - (malý, velký, kulatý)					
koncový	 přírodní provedení cihlová, hnědá, černá přírodní KELTIC cihlová KELTIC	154,30 155,30 156,40 158,00	185,16 186,36 187,68 189,60	dle potřeby	malý 5,9 kg/ks velký 6,23 kg/ks
Hřebenáč s držákem na hromosvod					
držák	 přírodní provedení cihlová, hnědá, černá přírodní KELTIC cihlová KELTIC	128,30 129,30 130,40 131,40	153,96 155,16 156,48 157,68	dle potřeby	5,4 kg/ks
Hřebenáč rozdělovací typu Y, T					
typ Y, T	 přírodní provedení cihlová, hnědá, černá přírodní KELTIC cihlová KELTIC	190,70 191,80 193,20 194,30	228,84 230,16 231,84 233,16	dle potřeby	8,3 kg/ks
Hřebenáč rozdělovací typu X					
typ X	 přírodní provedení cihlová, hnědá, černá přírodní KELTIC cihlová KELTIC	243,20 245,30 247,40 249,50	291,84 294,36 296,88 299,40	dle potřeby	8,87 kg/ks



SKANDINÁVSKÁ střešní krytina



označení		provedení	cena bez DPH ks / m ²	cena s DPH ks / m ²	potřeba	hmotnosti a balení
Taška základní						
základní		červená, černá, hnědá	24,10 241,00	28,92 289,20	10 ks/m ²	4,5 kg/ks 1 080 kg/pal 240 ks/pal
Taška půlená						
půlená		červená, černá, hnědá	24,10	28,92	dle potřeby	2,57 kg/ks 386 kg/pal 150 ks/pal
Taška krajová levá, pravá						
krajová		červená, černá, hnědá	91,00	109,20	3 ks/bm	7,23 kg/ks 231 kg/pal 32 ks/pal
Taška větrací						
větrací		červená, černá, hnědá	138,80	166,56	10 ks/100 m ²	5,83 kg/ks 140 kg/pal 24 ks/pal
Taška protisněhová						
protisněhová		červená, černá, hnědá	46,70	56,04		4,97 kg/ks 119 kg/pal 28 ks/pal
Hřebenáč běžný						
běžný		červená, černá, hnědá	52,40	62,88	3 ks/bm	4,83 kg/ks 483 kg/pal 100 ks/pal
Hřebenáč koncový - (malý, velký, kulabý)						
koncový		červená, černá, hnědá	161,30	193,56	dle potřeby	malý 5,9 kg/ks velký 6,23 kg/ks
Hřebenáč s držákem na hromosvod						
držák		červená, černá, hnědá	132,70	159,24	dle potřeby	5,4 kg/ks
Hřebenáč rozdělovací typu Y, T						
typ Y, T		červená, černá, hnědá	210,20	252,24	dle potřeby	8,3 kg/ks
Hřebenáč rozdělovací typu X						
typ X		červená, černá, hnědá	254,10	304,92	dle potřeby	8,87 kg/ks





LUČANKA střešní krytina lesklá



označení		provedení	cena bez DPH ks / m ²		cena s DPH ks / m ²		potřeba	hmotnosti a balení
Taška základní								
základní		antracit, cihlově červená, červenohnědá	25,90	259,00	31,08	310,80	10 ks/m ²	4,5 kg/ks 1 080 kg/pal 240 ks/pal
Taška půlená								
půlená		antracit, cihlově červená, červenohnědá	25,90		31,08		dle potřeby	2,57 kg/ks 386 kg/pal 150 ks/pal
Taška krajová levá, pravá								
krajová		antracit, cihlově červená, červenohnědá	95,60		114,72		3 ks/bm	7,23 kg/ks 231 kg/pal 32 ks/pal
Taška větrací								
větrací		antracit, cihlově červená, červenohnědá	145,80		174,96		10 ks/100 m ²	5,83 kg/ks 140 kg/pal 24 ks/pal
Taška protisněhová								
protisněhová		antracit, cihlově červená, červenohnědá	49,10		58,92			4,97 kg/ks 119 kg/pal 28 ks/pal
Hřebenač běžný								
běžný		antracit, cihlově červená, červenohnědá	55,10		66,12		3 ks/bm	4,83 kg/ks 483 kg/pal 100 ks/pal
Hřebenač koncový - (malý, velký, kulatý)								
koncový		antracit, cihlově červená, červenohnědá	169,40		203,28		dle potřeby	malý 5,9 kg/ks velký 6,23 kg/ks
Hřebenač s držákem na hromosvod								
držák		antracit, cihlově červená, červenohnědá	139,50		167,40		dle potřeby	5,4 kg/ks
Hřebenač rozdělovací typu Y, T								
typ Y, T		antracit, cihlově červená, červenohnědá	220,90		265,08		dle potřeby	8,3 kg/ks
Hřebenač rozdělovací typu X								
typ X		antracit, cihlově červená, červenohnědá	266,90		320,28		dle potřeby	8,87 kg/ks



Střešní okna KB TERMO - dřevo



označení		rozměr	zasklení	U-hodnota zasklení U (W/m² K)	provedení	vrstvy laku	cena bez DPH	cena s DPH
Střešní okno TERMO KB 01								
TERMO KB 01		55x78	4x16x4T	1,1	dřevo	2	3 928,00	4 713,60
Střešní okno TERMO KB 05								
TERMO KB 05		78x98	4x16x4T	1,1	dřevo	2	4 473,00	5 367,60
Střešní okno TERMO KB 06								
TERMO KB 06		78x118	4x16x4T	1,1	dřevo	2	5 014,00	6 016,80
Střešní okno TERMO KB 07								
TERMO KB 07		78x140	4x16x4T	1,1	dřevo	2	5 422,00	6 506,40

Střešní okna KB TERMO - dřevo + Bioclean

Střešní okno TERMO B-H KB 01								
TERMO B-H KB 01		55x78	4HBIOx16x4T	1,1	dřevo	2	4 166,00	4 999,20
Střešní okno TERMO B-H KB 05								
TERMO B-H KB 05		78x98	4HBIOx16x4T	1,1	dřevo	2	4 970,00	5 964,00
Střešní okno TERMO B-H KB 06								
TERMO B-H KB 06		78x118	4HBIOx16x4T	1,1	dřevo	2	5 608,00	6 729,60
Střešní okno TERMO B-H KB 07								
TERMO B-H KB 07		78x140	4HBIOx16x4T	1,1	dřevo	2	6 156,00	7 387,20

Střešní okna KB TERMO - PVC + Bioclean

Střešní okno TERMO B-PVC KB 01								
TERMO B-PVC KB 01		55x78	4HBIOx16x4T	1,1	PVC	bezolovnatý 3-komorový profil	4 538,00	5 445,60
Střešní okno TERMO B-PVC KB 05								
TERMO B-PVC KB 05		78x98	4HBIOx16x4T	1,1	PVC	bezolovnatý 3-komorový profil	5 517,00	6 620,40
Střešní okno TERMO B-PVC KB 06								
TERMO B-PVC KB 06		78x118	4HBIOx16x4T	1,1	PVC	bezolovnatý 3-komorový profil	5 972,00	7 166,40
Střešní okno TERMO B-PVC KB 07								
TERMO B-PVC KB 07		78x140	4HBIOx16x4T	1,1	PVC	bezolovnatý 3-komorový profil	6 552,00	7 862,40





Okno je vybaveno SGG Bioclean samočisticím sklem, vyrobené nanesením čiré vrstvy fotokatalytického hydrofilního minerálního materiálu na čiré sklo. Dodáváme i jiné rozměry oken.







Lemování KB



označení		rozměr	provedení	cena bez DPH	cena s DPH
Lemování KB 01					
Lemování KB 01		55x78	hliník	1 517,00	1 820,40
Lemování KB 05					
Lemování KB 05		78x98	hliník	1 682,00	2 018,40
Lemování KB 06					
Lemování KB 06		78x118	hliník	1 722,00	2 066,40
Lemování KB 07					
Lemování KB 07		78x140	hliník	1 770,00	2 124,00

Pozn.: Dodáváme i jiné rozměry lemování, včetně kombi lemování.

Střešní výlezy KB

Střešní výlez KB sv 01					
Střešní výlez KB sv 01		47x57	hliník	2 422,00	2 906,40
Střešní výlez KB sv 02 L					
Střešní výlez KB sv 02 L		47x73 L	hliník	2 999,00	3 598,80
Střešní výlez KB sv 02 P					
Střešní výlez KB sv 02 P		47x73 P	hliník	2 999,00	3 598,80

Pozn.: Dodáváme i jiné rozměry střešních výlezů.

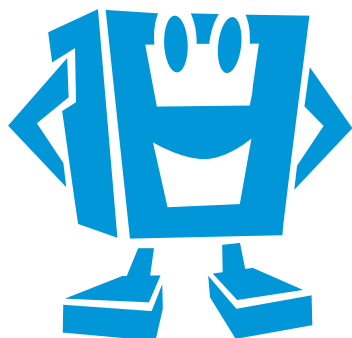

Skandinávská betonová střešní krytina červená s akrylátovou povrchovou úpravou



doplňky střešní krytiny



označení

cena bez DPH

cena s DPH

Doplňky betonové střešní krytiny

příchytka tašky	1,90	2,28
příchytka hřebenače /cihlově červená, hnědá/	6,10	7,32
uzávěrka hřebene-PVC /cihlově červená, hnědá, antracit/	16,00	19,20
univerzální držák hřebenových latí 30 mm	21,00	25,20
ochranný pás proti ptákům 100 mm - 1 role/5 bm /červená, hnědá, antracit, bílá/	99,00	118,80
pás úžlabí hliníkový 2000 x 500 mm včetně 6x příchytka /červená, hnědá, antracit/	459,00	550,80
těsnící pás úžlabí POLYURETAN 1000 x 50 mm /červená, antracit/	25,20	30,24
protisněhový hák 380 mm /cihlově červená, hnědá, antracit/	26,00	31,20
Jutafool D 110 speciál, se sníženou hořlavostí, difuzní, bezkontaktní 1 role/75 m ²	1 455,00	1 746,00
Tyvek SOFT ANTIREFLEX kontaktní /1 role/75 m ²	3 525,00	4 230,00
ochranná větrací mířížka jednoduchá /1000 x 60 mm/ /červená, antracit/	16,50	19,80
větrací pás hřebene - standard /60 mm štětiny/ /červená, antracit, hnědá/	168,00	201,60
univerzální pás TOP-ROLL - hliníkový samolepící /šířka 310 mm, délka 5 m/ /červená, antracit, hnědá, červenohnědá/	995,00	1 194,00
větrací pás nároží - standard /75 mm štětiny/ /červená, antracit, hnědá/	168,00	201,60
těsnící pás kolem komínů Top-flex Al /role 10 m - šíře 30 cm/ /cihlově červený, olověný, hliníkový, měděný/	1 660,00	1 992,00
taška prosvětlovací - plast	390,00	468,00
taška základní odvětrávací-plast /cihlově červená, červená, tm. hnědá, antracit, červenohnědá/	309,00	370,80
větrák dlouhý - se stahovací maticí a krycí výkyvnou trubkou vč.víka /cihlově červená, červená, tm. hnědá, antracit, červenohnědá/	508,00	609,60
větrák krátký - dvoudílná trubka s krytem /cihlově červená, červená, tm. hnědá, antracit, červenohnědá/	444,00	532,80
flex-hadice černá 43 cm/12 vln	292,00	350,40
anténní průchodka /cihlově červená, červená, tm. hnědá, antracit, červenohnědá/	298,00	357,60
kompletní taška stoupací /cihlově červená, hnědá, černá, antracit, červenohnědá/	1 127,00	1 352,40
stoupací plošina rošt 600 x 250 mm /cihlově červená, hnědá, černá, antracit, červenohnědá/	422,00	506,40
stoupací plošina rošt 600 x 250 mm /pozink/	326,00	391,20
stoupací plošina rošt 810 x 250 mm /cihlově červená, hnědá, černá, antracit, červenohnědá/	548,00	657,60
stoupací plošina rošt 810 x 250 mm /pozink/	456,00	547,20
stoupací plošina rošt 1260 x 250 mm /cihlově červená, hnědá, černá, antracit, červenohnědá/	776,00	931,20
stoupací plošina rošt 1260 x 250 mm /pozink/	653,00	783,60
držák stoupací plošiny univerzální - pozink	384,00	460,80
držák stoupací plošiny univerzální - barva	408,00	489,60
nášlap tašky - pozink	370,00	444,00
nášlap tašky - barva	393,00	471,60
komplet taška stoupací - pozink	1 030,00	1 236,00
komplet taška stoupací - barva	1 127,00	1 352,40
držák stoupací plošiny univerzální - pozink	384,00	460,80
držák stoupací plošiny univerzální - barva	408,00	489,60
držák roštu - pozink	126,00	151,20
držák roštu - barva	166,00	199,20
komplet taška pro stoupací plošinu - pozink	786,00	943,20
komplet taška pro stoupací plošinu - barva	900,00	1 080,00



Lučanka betonová střešní krytina lesklá cihlově červená



Lučanka betonová střešní krytina lesklá antracit



KB-BLOK systém, s.r.o.

ul. Masarykova čp. 635, 439 42 Postoloprty – průmyslová zóna

Obchodní oddělení Postoloprty

Recepce: 415 778 311
Technické oddělení: 415 778 316
Vedoucí odd. vyr. obj.: 415 778 388
Odd. vyřizování objednávek: 415 778 319, 415 778 385
e-mail na objednávkové odd. a expedici: objednavky@kb-blok.cz
Doprava: 415 778 320
Expedice vjezd: 415 778 321
Expedice vjezd: 415 778 341
Fax pro vyřizování objednávek: 415 783 397
GSM brána: 736 629 576, 736 629 572
e-mail: info@kb-blok.cz

Obchodní zastoupení Praha

ul. Mladoboleslavská
197 00 Praha-Kbely
tel./fax: 272 953 103
e-mail: praha@kb-blok.cz
Technické oddělení:
mobil: 733 121 886

Centrální regionální sklad s prodejem stavebnin Plzeň-Nýřany

Haviříská ul.
330 23 Nýřany
tel.: 377 918 273
fax: 377 918 274
mobil: 736 629 556
e-mail: nyřany@kb-blok.cz

Centrální regionální sklad s prodejem stavebnin České Budějovice

Vodní 2095/15 A
370 06 České Budějovice
tel.: 387 411 509
fax: 387 432 581
mobil: 736 629 557
e-mail: ceskebudejovice@kb-blok.cz

Obchodní zastoupení a centrální regionální sklad s prodejem stavebnin Brno

Kulkova 12 A
615 00 Brno
tel.: 544 500 333
tel./fax: 543 257 315
e-mail: brno@kb-blok.cz

Centrální regionální sklad s prodejem stavebnin Chlumeck nad Cidlinou

Průmyslová zóna
503 51 Chlumeck nad Cidlinou
tel./fax: 495 497 062
mobil: 736 629 558
e-mail: chlumeck@kb-blok.cz

Centrální regionální sklad s prodejem stavebnin Jistebník

Areál železniční stanice čp. 190
742 82 Jistebník
tel.: 556 756 796
fax: 556 756 798
mobil: 733 537 418
e-mail: jistebnik@kb-blok.cz

STAVEBNINY

Stavebniny Louny

Zeměšská ul.
440 01 Louny
tel.: 415 671 653
fax: 415 671 654
GSM brána: 736 629 573
e-mail: stavebniny.louny@kb-blok.cz

Stavebniny Ústí n/L - Strěkov

Železničářská ul.
400 11 Ústí n/Labem
tel.: 475 531 188
fax: 475 530 111
GSM brána: 731 610 598
e-mail: stavebniny.usti@kb-blok.cz

Stavebniny Kadaň

Hřbitovní ul. (areál bývalého Armabetonu)
432 01 Kadaň
tel.: 474 335 517
fax: 474 335 518
mobil: 733 641 789
e-mail: stavebniny.kadan@kb-blok.cz

Stavebniny Praha-Kbely

ul. Mladoboleslavská
197 00 Praha-Kbely
tel.: 286 585 804
fax: 286 585 805
GSM brána: 733 133 227
e-mail: stavebniny.kbely@kb-blok.cz

Stavebniny Žatec

Mostecká ul.
438 01 Žatec
tel.: 415 726 600
fax: 415 726 063
e-mail: stavebniny.zatec@kb-blok.cz

Stavebniny Libochovice

Turínského ul.
411 17 Libochovice
tel.: 416 592 283
fax: 416 536 699
e-mail: stavebniny.libochovice@kb-blok.cz

Stavebniny Loděnice u Berouna

Pražská ul.
267 12 Loděnice u Berouna
tel.: 311 671 352
fax: 311 671 550
e-mail: stavebniny.lodenice@kb-blok.cz

Stavebniny Třeboň

Pražská II/884
379 01 Třeboň
tel.: 384 382 867
fax: 384 382 867
e-mail: stavebniny.trebon@kb-blok.cz

system vibrolisovaných betonových prvků



všeobecné informace



tvárovky PLAYBLOK



tvárovky KB



betonová cihla KB KLASIK



tvárovky KB ATLAS



zákrytové prvky



opěrné zdi



zahradní architektura



dlažba



dopravní infrastruktura



doplňky



plotové výplně, vrata, branky



kované výrobky



střešní krytina



technická část



ceník a ostatní

